

Carina350EM/Carina350EE

SystemRoMedic™



User manual - English

Bruksanvisning - Svenska

Brukermanual - Norsk

Brugsvejledning - Dansk

Käyttöohje - Suomi

Gebrauchsanweisung - Deutsch

Handleiding - Nederlands

Manuel utilisateur - Français

Manuale utente - Italiano

Manual de usuario - Español

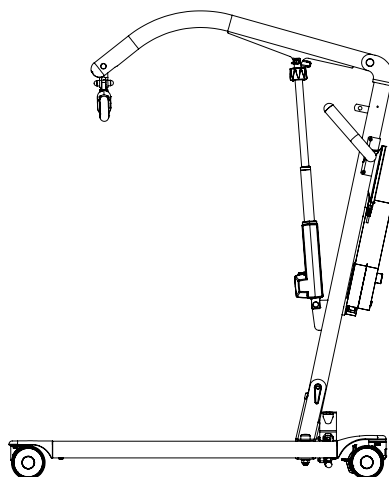

REF

60600009

60600011

60600012

60600014



SWL: 165 kg/350 lbs

Table of contents

English	4
Svenska	15
Norsk	26
Dansk	37
Suomi	48
Deutsch	59
Nederlands	70
Français	81
Italiano	92
Español	103
Dimensions	114-116
Serial number	117

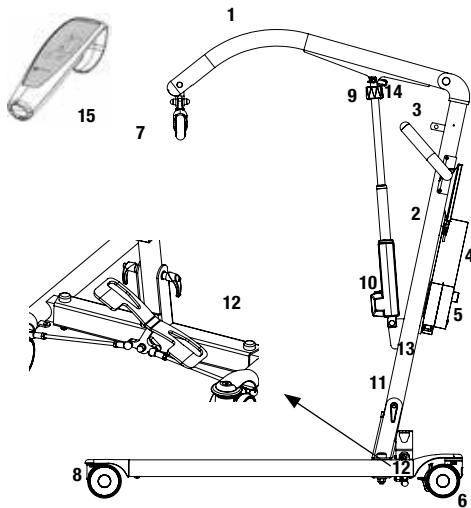

1. Lift arm
2. Mast
3. Handle bar
4. Battery
5. Emergency stop button on control box
6. Rear castors with brakes
7. Sling bar with safety latches
8. Front castors
9. Emergency lowering (manual)
10. Motor/actuator for lift arm
11. Locking handle
12. Pedal for manual width adjustment (EM)
13. Tension strap
14. Quick-connecting locking pin
15. Hand control

Carina350 is a foldable, mobile patient lift adapted for safe and easy lifting of users weighing up to 165 kg/350 lbs. Carina350 is available in four variants with manual and electrical base widening, respectively and with standard height or low legs for use with lower beds. All variants are sturdy, stable and safe and, at the same time, light-weight for a steel lift. Quite simply, Carina350 offers a unique combination of functionality, performance and quality in relation to price. Carina350 is supplied complete and ready to use fitted with a stable sling bar with reliable safety latches and a hand control.



Safety information

Visual inspection

Inspect lift functions regularly. Check to ensure that material is free from damage.

Before use

Make certain the lift is properly assembled.

Check sling bar connection and safety latch function.

Check lifting function and base-width adjustment.

Check to ensure that the quick-connecting locking pin for the actuator is correctly installed.



Always read the user manual

Always read the user manuals for all assistive devices used during a transfer.

Keep the user manual where it is accessible to users of the product.

Always make sure that you have the right version of the user manual.

The most recent editions of user manuals are available for downloading from our website, www.handicare.com.

Under no circumstances may the lift be used by persons who have not received instruction in the operation of the lift.

It is strongly prohibited to modify the original product.

Assembly

Check to ensure that the following components are included

- Mast with lift arm, lift motor, sling bar and control box.
- Undercarriage with base-width adjustment pedals.
- Quick-connecting locking pin for mounting actuator.
- Hand control and cord.
- Locking handle for mounting mast on undercarriage.
- User manual.
- Charging cord.

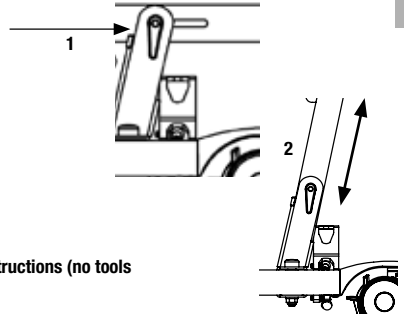

The lift is folded when delivered. Set up the lift, according to the following instructions (no tools required)

1. Lock castor brakes.
2. Loosen the locking handle at the base of the mast (image 1).
3. Pull the mast forward, lift it up and place it in the base.



The mast **MUST** be fully seated in the base. Mast and base shall be aligned (image 2). Improper fit could cause the parts to fail or break.

4. Tighten locking handle (image 1).
5. Loosen the tension strap that holds the lift arm and lift up the lift arm.
6. Remove the actuator from the mount on the mast and move it to the mount on the lift arm. Secure it with the locking pin and make sure the locking pin is folded back properly, as shown in image 3.



It is important the lift arm is fitted correctly in the actuator (image 4). Improper fit could cause the parts to fail or break and serious risk of injury.

7. Check all mounting fixtures and locking handles (images 1 and 3).
8. Deactivate the emergency stop (image 5) and perform a final inspection (see Final inspection).

To fold the lift, follow the instructions below

1. Lock castor brakes.
2. Run the lift arm to the lowest position, and then press in the emergency stop.
3. Remove the actuator from the lift arm by freeing the quick-connecting locking pin and moving it to the mount on the mast (image 6). Make sure the pin is facing the right way up.
4. Lower the lift arm and secure it to the link on the sling bar with the tension strap.



Warning for risk of pinching (between boom and mast).

5. Loosen the locking handle at the base of the mast (image 1). The locking handle doesn't need to be removed.
6. Lift up on the mast and lower it towards the undercarriage.
7. Pull the mast back and tighten the locking handle (image 1)

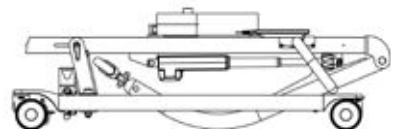
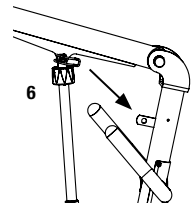
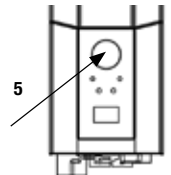
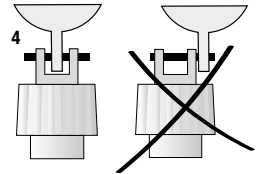
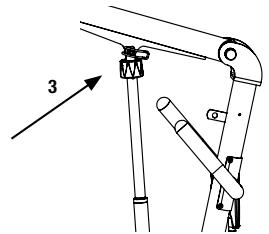

Final inspection

Inspect the lift for signs of wear and damage. Check all castors and castor brakes.

Check all connections and fixtures including screws and bolts. Check the packaging to ensure that there are no loose parts.

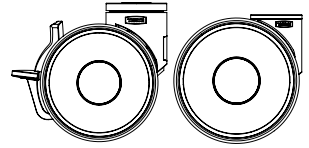

Check the emergency stop function by activating the emergency stop button, and then pressing either the up or down button. If nothing happens when the up or down buttons are pressed, the emergency stop is functioning properly.

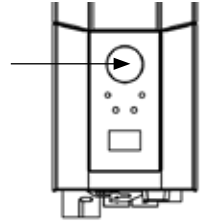

Grasp the hand control, press the up button and run the lift arm all the way up. Then, press the down button and run the lift arm all the way down.



Test base-width adjustment function by pushing down on the respective pedals for widening and narrowing the base. For EE use the buttons on the hand control.

Test lift function by lifting a person (not a user) using an approved sling. At the same time, check the emergency lowering function with someone in the lift, see section on Emergency lowering.

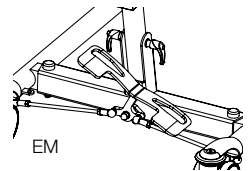

If the lift is functioning correctly, connect the charger and check to ensure that the charging lamp on the control box lights up.



NOTE!

Before the lift is used for the first time:

- it must be charged for at least 4 hours. See section on charging batteries.
- the control box service counter needs to be reset. To reset the service counters press both lift buttons on the hand control at the same time for 5 seconds. An audio signal will indicate that the timer has been reset.





Keep the user manual where it is accessible to users of the product.

Using the product



Important Information

- The lift must be assembled according to the instructions provided by Handicare.
- The lift may only be used on a level floor.
- Lifting accessories must be properly fitted and tested in relation to the user's needs and functional ability.
- Do not leave the user unattended during a transfer situation. 
- Under no circumstances may the safe working load be exceeded. See section on Safe working load.
- Never move the lift by pulling on the actuator! 
- The lift must not be used or immersed in or under water including showering.
- The lift should not be left / stored in a high humidity environment.
- The lift must not be charged in a wet room.
- To ensure optimal function, the lift must be inspected regularly. See section on other maintenance details.
- Warranty applies only if repairs or alterations are made to the product by personnel who are authorized by Handicare.
- Using lifting accessories other than those approved can entail a risk.
- Note that there is a pinch point between the manual emergency lowering mechanism and the lift arm when the lift arm is in its highest and lowest positions. 
- Verify that all lifting accessories hang vertically and can move freely.
- Ensure that the locking pin is in place on the actuator.



Safe working load

Different products on the assembled lift system; ie. lift, sling bar, lifting sling and other accessories may have different safe working loads. It is always the lowest maximum load allowed indicated for the respective products on the system that applies for the entire system. Always check the markings on all products in the unit and contact Handicare with any questions.

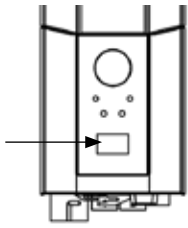

Charging batteries

A tone sounding when using the lift indicates that the battery need recharging.
 Charge the lift after use to ensure that the battery is always fully charged.
 Lock the castor wheels when charging the battery.

1. Connect the charging cable to a power outlet and in the connection for charger cable.
 The symbol for charging is shown on the display.
2. Check to ensure that the lamps on the control box light up. The green LED lamp indicates that the charger is receiving power and the yellow LED lamp indicates that the battery is charging.
3. Charging stops automatically when the battery is fully charged.



Wall-mounted charger

1. Remove the battery pack from the lift and place it in the wall-mounted charger.
2. Check to ensure that the LED lamp on the front of the charger lights up.

NOTE!

Before the lift is used for the first time, it must be charged for at least 4 hours.
 For maximum battery life, charge batteries regularly. We recommend daily charging when the lift is used daily.
 The emergency stop must be deactivated during charging.

Battery information on the display

The battery discharging will be shown in four stages:

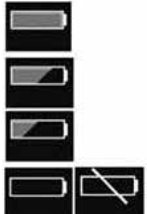

Battery state 1: The battery is ok, no need for charging (100 - 50 %).

Battery state 2: Battery needs charging. (50 - 25 %)

Battery state 3: Battery needs charging. (Less than 25 %) A tone sounds when a button is pressed in this battery state.

Battery state 4: The battery needs charging. (17V or lower) At this stage some of the functionality of the lift is lost. At this battery stage it is only possible to drive the lift arm down. Furthermore an audio signal will sound when a control button is activated. The symbol will switch between the two pictures for 10 seconds.

The battery symbol is shown when the control box is active until power down (2 minutes after use). It is not possible to use other battery types than BAJ1/BAJ2.

The battery level is measured via voltage. This means that it is possible to experience e.g. that the battery switches from state 1 to state 2 and back to state 1.

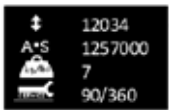

Service information read-out

Basic service information can be read out on the display. To get the service information on the display please press the lifting arm up button for half a second. The information will be shown for ½ minute or until other buttons are activated.

- Total cycles done by the actuator
- Total work done by the actuator (ampere usage times seconds in use)
- Total number of overloads
- Days since last service/Days between services

Hand control

Raising/lowering the lift arm

Symbol indicate direction of travel.
Motion stops as soon as the button is released.



Electrical base-width adjustment (EE)

Markings on the buttons of the hand control indicate function.
Motion stops as soon as the buttons are released.

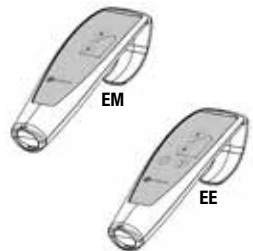
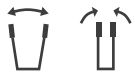

Manual base-width adjustment (EM)

Push down on the respective pedals at the back of the lift to widen and narrow the base.

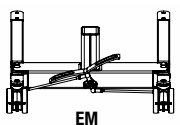
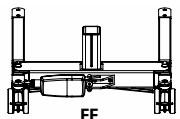

Changing the battery

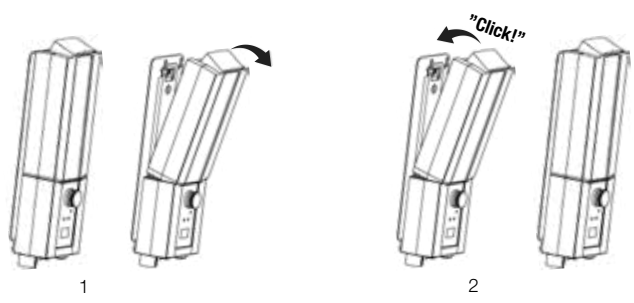



Emergency stop

To activate the emergency stop

Press the red emergency stop button on the control box.

Resetting

Turn the button in the direction of the arrows until the button pops out.

To prevent battery discharge, we recommend that the emergency-stop button is pressed in when the lift is not in use.

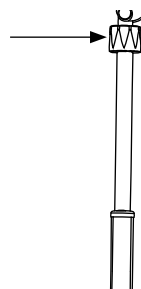
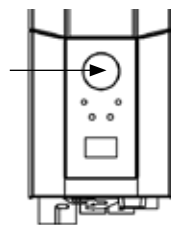

Emergency lowering

Manual emergency lowering

For manual emergency lowering, turn the round plastic knob on the actuator clockwise.

Electrical emergency lowering

For electrical emergency lowering, use the down button on the control box. Use a narrow object such as a pen.

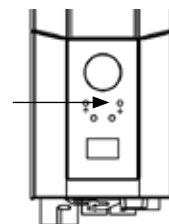

Trouble shooting

If the lift adjustment cannot be activated, check the following

- That the emergency stop button is not pressed in.
- That all cables are properly and securely connected. Pull out the contact and plug it in again firmly.
- That battery charging is not in progress.
- That the battery is charged.

If the lift is not working properly, contact your dealer.

If the lift makes unusual noises

- Try to determine the source of the sound. Take the lift out of operation and contact your dealer.

Accessories

End cover Carina

Covers the end of the mast when collapsed.

End cover, article no.: 70200030

ReadyStrap

Locking strap, article no.: 16010

Fixed actuator bolt

If the lift is not intended to be folded for storage the spring pin can be replaced with

Fixed actuator bolt, article no.: 70200091

Lifting slings

Handicare's SystemRoMedic™ line includes a wide range of functional and comfortable, high-quality lifting slings that are adapted for all types of lifting and for users with different needs. The lifting slings are available in several materials and in sizes ranging from XXS to XXL. There are also special lifting sling models in XXXL and XXXXL for extremely large and heavy users. All models are safe and very easy to use.



Sling bars

SlingBar is a two-point aluminium sling bar available in three variants with different width. All variants of SlingBar have safety latches which prevent the sling straps from creeping out of the sling bar and all variants are for users weighing up to 300 kg/660 lbs. To get more room in a lifting sling when using SlingBar two-point sling bar, SlingBarSpreader M side bars can be used as an accessory. SlingBarSpreader M open up the lifting sling and provide for a more reclined position.



SlingBar XS article no.: 70200071

SlingBar S article no.: 70200001

SlingBar M article no.: 70200002

SlingBar L article no.: 70200003

SlingBarSpreader M article no.: 70200042

Hand control

Hand control HB33-6 for 60600009 and 60600014 with service, battery status and overload indicators

Hand control HB33-6, article no.: 70200089

Maintenance

The lift must undergo thorough inspection at least once per year. Inspection must be performed by authorized personnel and in accordance with Handicare's service manual.

Repairs and maintenance may only be done by authorized personnel using original spare parts.



Used batteries are to be left at the nearest recycling station. Used batteries can also be returned to Handicare or a Handicare dealer for recycling.

Cleaning/disinfection

If necessary, clean the lift with warm water or a soap solution and check that the castors are free from dirt and hair. Do not use cleaning agents containing phenol or chlorine, as this could damage the aluminium and the plastic materials. If disinfection is needed, 70 % ethanol, 45 % isopropanol or similar should be used.

Storage and transportation



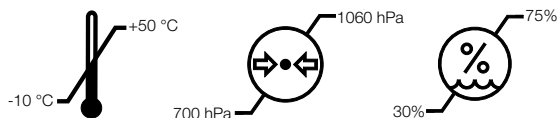





If the lift is not to be used for some time or e.g., during transport, we recommend that the emergency stop button be pressed in. The lift should be transported and stored in -10°C to $+50^{\circ}\text{C}$ and in normal humidity, 30% -75 %. The air pressure should be between 700 and 1060 hPa. Let the lift reach room temperature before the batteries are charged or the lift is used.



Service agreements

Handicare offers the possibility of service agreements for maintenance and regular testing of your mobile lift. Contact your local Handicare representative.

Symbols

	White/blue Read user manual
	May not be discarded in domestic waste
	The product complies with the requirements of the Medical Devices Directive 93/42/EEC
	Type B, according to the degree of protection against electric shock
	The device is intended for indoor use
	Class II equipment
	Important Be observant
	Red/ black Do not puch or pull the lift by the actuator
	Yellow/Black Pinchwarning

EMC

This equipment/system is intended for use by healthcare professionals only. This equipment/system may cause radio interference or may disrupt the operation of nearby equipment. It may be necessary to take mitigation measures, such as reorienting or relocating the equipment/system or shielding the location.

Technical Information

Lifting speed	23 mm/s without load.
Batteries	Two 12 V, 2.9 Ah valve-regulated, sealed, lead accumulator (gel-type batteries)
Charger	Max. 400 mA
Motor (mast)	DC 24 V, 5 A. IP X4. Operationtime: 10% at maximum continous running of 2 minutes, maximum 5 switching cycles per minute. Push: 6000N.
Motor (base)	DC 24 V, 5 A, IP X4. Operationtime: 10% at maximum continous operation of 2 minutes, maximum 5 cycles per minute. Push: 3000N.
Sound level	With load: upwards: 43 dB(A) downwards: 44 dB(A).
Material	Powdercoated Steel
Emergency lowering	Manual and electrical
Castors	Front 4", 100 mm, back 4", 100mm
Weight	33 kg/73 lbs
IP class	IP X4
Expected lifetime	10 years
Operating forces buttons on handset	4 N
Max. load	165 kg/ 350 lbs

Medical Device Class I. The product complies with the requirements of the Medical Devices Directive 93/42/EEC.

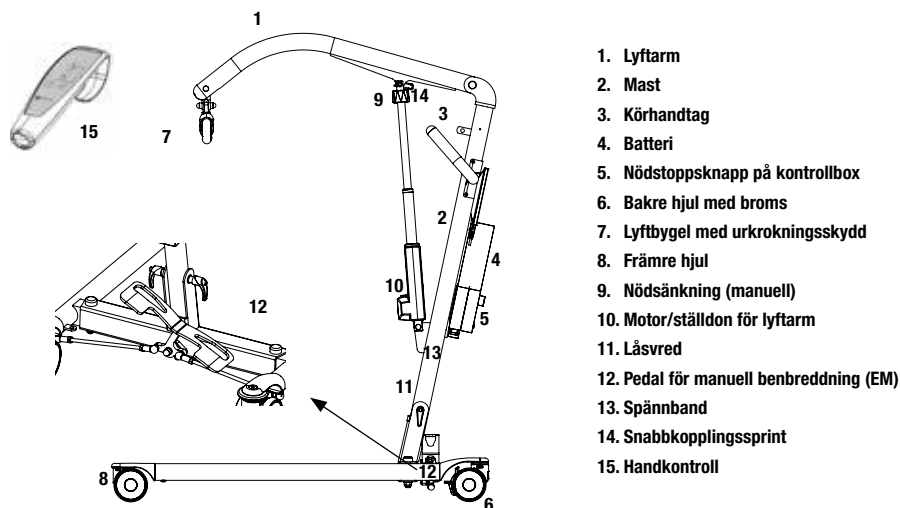

Carina350 är en hopfällbar, mobil personlyft anpassad för säkra och enkla lyft av brukare som väger upp till 165 kg. Carina350 finns i fyra varianter med manuell eller elektrisk benbreddning samt med standardhög eller låga ben, för användning med lägre sängar. Alla varianterna är robusta, stabila och säkra och samtidigt lätta för att vara stålyftar. Carina350 erbjuder helt enkelt en unik kombination av funktion, prestanda och kvalitet i förhållande till pris. Carina350 levereras, komplett och färdig för användning, utrustad med en stabil lyftbygel med säkra urkrokningsskydd och en handkontroll.



Säkerhetskontroll

Visuell inspektion

Gör regelbundna funktionskontroller på lyften. Kontrollera att materialet är helt fritt från skador.

Innan användning

Kontrollera att lyften är rätt monterad.

Kontrollera att infästningen av lyftbygelns samt urkrokningsskyddens funktion är korrekt.

Kontrollera manövreringen av lyftrorelsen och breddningsrorelsen.

Kontrollera att ställdonet är korrekt monterat.



Läs alltid bruksanvisningen

Läs alltid bruksanvisningarna för alla hjälpmedel som används vid en förflyttning.

Förvara bruksanvisningen tillgänglig för användare av produkten.

Se till att du alltid har rätt version av bruksanvisningen.

Den senaste versionen finns att ladda ned från vår hemsida www.handicare.com.

Lyften får bara användas av personer som fått utbildning i hanteringen av den.

Lyften får under inga omständigheter modifieras.

Montering

Kontrollera att samtliga delar finns med

Mast och lyftarm, lyftmotor, lyftbygel och kontrollbox,
Underrede med benbreddningpedal.
Snabbkopplingsprint för ställdon.
Handkontroll och kablage.
Låsvred för montering av masten
Bruksanvisning
Sladd för laddning av batteri.

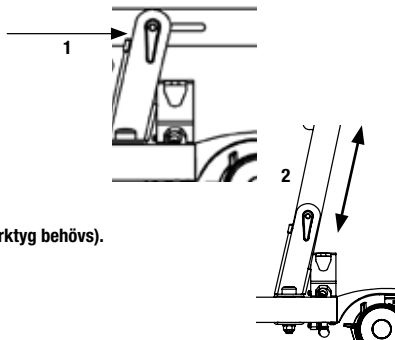

Lyften levereras ihopfäld. Montera lyften enligt följande instruktioner (inga verktyg behövs).

1. Bromsa hjulen.
2. Lösgör låsvredet längst ner på masten (bild 1).
3. Drag masten framåt, res den upp och placera den i underredet.



Masten **MÅSTE** vara placerad hela vägen ner i underredet. Masten och underredet skall vara i linje (bild 2). Felaktig placering kan orsaka skada på delarna.

4. Dra åt låsvredet (bild 1).
5. Lösgör spännbandet som håller lyftarmen och res upp lyftarmen.
6. Ta ställdonet från hållaren på masten och flytta ställdonet till hållaren på lyftarmen (bild 2)
Fäst ställdonet med låssprinten och se till att låssprinten viks tillbaka ordentligt, som på bild 3.

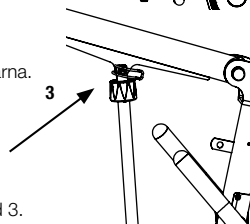

Det är viktigt att lyftarmen monteras korrekt i ställdonet (bild 4). Felaktig montering kan leda till att delar går sönder och orsaka skada.

7. Kontrollera alla skruvar och lås (bild 1 och 3).
8. Deaktivera nödstoppfunktionen (bild 5) och genomför en slutlig inspektion (se Slutlig inspektion)

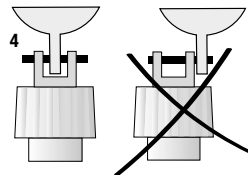

För att fälla ihop lyften, gör följande:

1. Bromsa hjulen.
2. Kör ner lyftarmen så långt det går, och aktivera sedan nödstoppfunktionen.
3. Ta ställdonet från lyftarmen genom att lösgöra snabbblåsmekanismen och flytta ställdonet till hållaren på masten (bild 6). Kontrollera att snabbblåset sitter korrekt.
4. Sänk lyftarmen och fäst den med spännbandet i öglan på lyftbygel.



Varning för klämrisk mellan lyftarmen och masten.

5. Lösgör låsvredet längst ner på masten (bild 1). Låsvredet behöver inte plockas bort helt.
6. Lyft masten uppåt och sänk den sedan mot underredet.
7. Dra tillbaka masten och skruva åt låsvredet (bild 1).

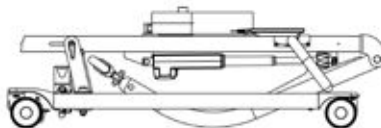
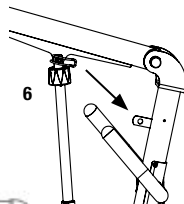
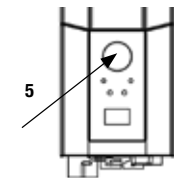

Slutlig inspektion

Inspektera lyften för att upptäcka eventuella tecken på skador.
Kontrollera alla hjulen samt bromsarna.

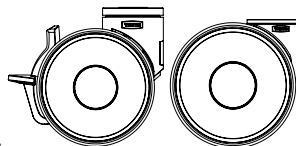

Inspektera alla anslutningar, skruvar och bultar. Kontrollera att inga delar ligger kvar i emballaget.

Kontrollera att nödstoppsfunktionen fungerar genom att trycka in nödstoppsknappen och sedan trycka på upp- eller nedknappen. Om ingenting händer så fungerar nödstoppsfunktionen.

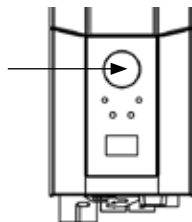

Tag handkontrollen, tryck på uppknappen och kör lyftarmen hela vägen upp. Tryck sedan på nedknappen och kör lyftarmen hela vägen ned.



Testa benbreddningen. Tryck på pedalen för benbreddning, bredda benen maximalt och för sedan ihop benen igen. För EE använd knapparna på handkontrollen.

Testa lyftens funktion genom att lyfta en person (ej brukaren) med godkänd lyftsele.
Kontrollera samtidigt att nödsänkningen fungerar med någon i lyften, se kapitlet Nödsänkning.

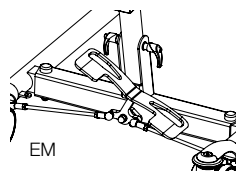

Om lyften fungerar felfritt, anslut sladden och kontrollera att laddningslampan lyser på kontrollboxen.



OBS!

Innan lyften tas i bruk första gången måste:

- den laddas i 4 timmar. Se kapitlet Laddning av batteri.
- serviceindikatorn i kontrollboxen nollställas. Detta görs genom att samtidigt trycka på både upp- och nedknappen på handkontrollen och hålla inne dem i 5 sekunder. En ljudsignal indikerar att serviceindikatorn har nollställts.



Förvara bruksanvisningen tillgänglig för användare av produkten.

Att använda produkten

Viktig information

- Lyften skall monteras i enlighet med monteringsanvisningar som följer med lyften.
- Lyften får endast användas inomhus och på plant golv.
- Lyfttillbehören skall vara rätt utprovade i förhållande till brukarens behov och funktioner.
- Lämna aldrig brukaren under förflyttningsmomentet. 
- Maxlasten får under inga omständigheter överskridas. Se vidare under avsnittet maxlast.
- Förflytta aldrig lyften genom att dra i ställdonet! 
Do not push
- Lyften får ej användas eller nedsänkas i vatten, gäller även dusch.
- Lyften skall inte lämnas eller förvaras i fuktiga miljöer.
- Lyften får ej laddas i våtutrymmen.
- För optimal funktion skall lyften inspekteras regelbundet. Se kapitlet Underhåll.
- Garantin gäller bara om reparationer eller ändringar utförs av auktoriserad personal.
- Att använda andra tillbehör än de som rekommenderas kan medföra risk.
- Uppmärksamma klämrisken mellan den manuella nödsänkningen och lyftarmen i lägsta och högsta läget 
- Kontrollera att alla lyfttillbehör hänger vertikalt och kan röra sig fritt.
- Säkerställ att låssprinten sitter på plats på ställdonet.



Maxlast

Olika produkter i den sammansatta lyftenheten (lyft, lyftbygel, lyftsele, våg och eventuella andra lyfttillbehör) kan ha olika tillåtna maxlast. Det är alltid den lägsta tillåtna maxlasten på respektive produkt i den sammansatta lyftenheten som styr. Kontrollera alltid tillåten maxlast på lyft och lyfttillbehör före användning och kontakta din återförsäljare vid frågor.

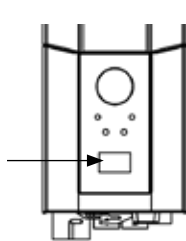

Laddning av batteri

En ton vid användning av lyften indikerar att batterierna behöver laddas. Ladda lyften efter användning för att säkra att lyftens batteri är fulladdat. Lås lyftens hjul vid laddning av batteriet.

1. Koppla in laddningskabeln i eluttaget och i uttaget för laddningskabeln. Symbolen för laddning visas i displayen.
2. Kontrollera att lamporna på kontrollboxen lyser. Den gröna LED-lampan bekräftar att laddaren tar upp elström och den gula LED-lampan indikerar att batteriet laddas.
3. Laddningen avbryts automatiskt vid fulladdat batteri.



Väggmonterad laddare

1. Tag av batteripacket från lyften och placera det i den väggmonterade laddaren.
2. Kontrollera att LED-lampan på laddarens framsida lyser.

OBS!

Innan lyften tas i bruk första gången måste den laddas i 4 timmar.

Ladda batterierna regelbundet för maximal livslängd. Vi rekommenderar laddning varje dag lyften används.

Nödstoppsfunktionen måste deaktiveras innan laddning.

Batteristatus på displayen

Batteristatusen visas i fyra steg:



Batteristatus 1: Ok. Batteriet behövs inte laddas (100 - 50 %).

Batteristatus 2: Batteriet bör laddas. (50 - 25 %)

Batteristatus 3: Batteriet skall laddas. (Mindre än 25 %) En ton hörs vid knapptryckningar under denna batteristatus.

Batteristatus 4: Batteriet måste laddas. (17V eller lägre) I det här läget fungerar inte lyften, det är endast möjligt att sänka lyftarmen. Ett ljud hörs dessutom om en knapp trycks in. Displayen växlar mellan de två symbolerna under 10 sekunder.

Batterisymbolen visas när kontrollboxen är aktiv och till avstängning, (2 minuter efter användning). Endast batterityp BAJ1/BAJ2 kan användas.

Batterinivån mäts i Volt. Det betyder att det är möjligt att symbolen ibland kan växla mellan Status ett och två och tillbaka igen.



Utläsning av serviceinformation

Grundläggande serviceinformation kan utläsas på displayen. För att se informationen på displayen håll inne en av knapparna för lyftarmen i en halv sekund. Informationen visas i 30 sekunder eller till andra knappar aktiveras.

- Antal genomförda lyftcykler
- Ställdonets driftpåkänning (använda ampere x sekunder under drift)
- Antal överbelastningar
- Antal dagar sedan senaste serviceomgång

Handkontroll

Höjning/sänkning av lyftarmen

Markeringar på knapparna anger riktning.
Rörelsen avstannar så snart man släpper knapparna.

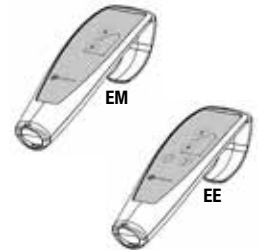

Elektrisk benbreddning (EE)

Funktionen framgår av symbolerna på knapparna på handkontrollen. Så fort knapparna släpps stannar lyftens rörelse.

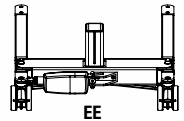
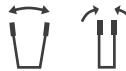

Manuell benbreddning (EM)

Tryck ner respektive pedal på baksidan av lyften för att bredda eller föra ihop benen.

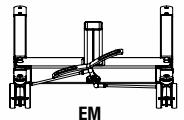

Byte av batteri

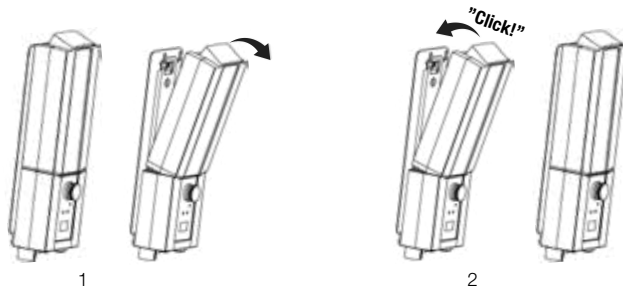

Nödstopp

Nödstopp

Tryck in den röda nödstoppknappen på kontrollboxen.

Återställning

Vrid nödstoppknappen i pilarnas riktning tills knappen poppar ut.

För att batteriet inte ska laddas ur rekommenderar vi att nödstoppknappen trycks in då lyften inte används.

Nödsänkning

Manuell nödsänkning

Snurra den runda plasthylsan på ställdonet medsols för manuell nödsänkning.

Elektrisk nödsänkning

Använd nedknappen på kontrollboxen för elektrisk nödsänkning. Tag hjälp av ett smalt föremål, exempelvis en penna.

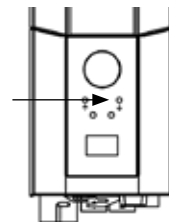
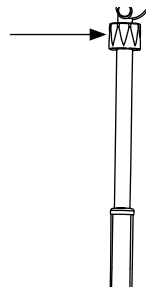
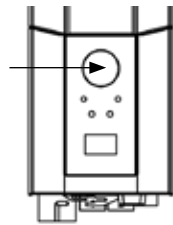

Felsökning

Om lyft- eller benbreddningsrörelsen inte fungerar, kontrollera följande:

- Att nödstoppknappen inte är intryckt
 - Att samtliga kablar är rätt anslutna och ordentligt intryckta. Dra ut kontakterna och tryck tillbaka dem ordentligt.
 - Att batteriet inte är under laddning.
 - Att batteriet är laddat.
- Om lyften inte fungerar tillfredsställande kontakta din återförsäljare.

Om missjud hörs

- Försök fastställa varifrån ljuden kommer. Tag lyften ur bruk och kontakta din återförsäljare.

Tillbehör

End cover Carina

Skyddslock för mastens ände i hopfällt läge.

End cover Carina, artikelnummer: 70200030

ReadyStrap

Fästband, artikelnummer: 16010

Fixed actuator bolt

Om lyften inte skall förvaras ihopfälld kan låssprinten ersättas med

Fixed actuator bolt, article no.: 70200091

Lyftselar

I Handicares SystemRoMedic™ sortiment finns ett brett urval av funktionella och bekväma kvalitetslyftselar anpassade för olika typer av lyft och för brukare med olika behov. Lyftselarna finns i flera olika material och i storlekar från XXS till XXL. Det finns också särskilda lyftselmodeller i XXXL och XXXXL för extremt stora och tunga brukare. Alla modeller är säkra och mycket enkla att använda.



Lyftbyglar

SlingBar är en tvåpunktsbygel i aluminium som finns i tre varianter med olika bredd. Alla varianter av SlingBar har säkra urkrokningskydd som förhindrar att lyftbanden/öglorna kryper ut ur lyftbygeln och alla varianter kan användas med brukare som väger upp till 300 kg. Sidobyglarna SlingBarSpreader M, som finns som tillbehör, används för att skapa ökat utrymme i en lyftsela som används tillsammans med en SlingBar tvåpunktsbygel. SlingBarSpreader M öppnar upp lyftselen och ger en mer tillbakalutad ställning.



SlingBar XS (250 mm) artikelnummer: 70200071

SlingBar S (350 mm) artikelnummer: 70200001

SlingBar M (450 mm) artikelnummer: 70200002

SlingBar L (600 mm) artikelnummer: 70200003

SlingBarSpreader M artikelnummer: 70200042

Handkontroll

Handkontroll med service-, batteristatus- samt överlastindikator

Hand control HB33-6, artikelnummer: 70200089

Underhåll

Lyften ska genomgå noggrann kontroll minst en gång per år. Kontrollen utförs av auktoriserad personal i enlighet med Handicares servicemanual.

Reparation och underhåll får endast utföras av auktoriserad personal som använder originalreservdelar.



Uttjänta batterier lämnas till närmaste miljövårdsanläggning för återvinning eller återsändes till Handicare eller till återförsäljare av Handicares produkter.

Rengöring

Vid behov, rengör lyften med varmt vatten eller tvållösning och se till att hjulen är fria från smuts och hår. Använd inte rengöringsmedel som innehåller fenol eller klor då detta kan skada aluminiumet och plastmaterialen. Vid behov av desinficering kan 70 % etanol, 45 % isopropanol eller liknande användas.

Förvaring och Transport



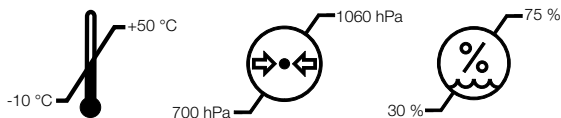





Då lyften inte ska användas under en längre tid ex vid transport rekommenderar vi att man aktiverar nödstopsfunktionen. Lyften bör transporteras och förvaras i -10°C till $+50^{\circ}\text{C}$ samt ej över normal luftfuktighet, 30%-75%. Luftrycket ska ligga mellan 700 hPa och 1060 hPa. Låt lyften nå rumstemperatur innan batterierna laddas eller lyften används.



Serviceavtal

Handicare erbjuder möjlighet att teckna serviceavtal för underhåll och återkommande provning av er mobillyft. Kontakta din lokala Handicarerepresentant.

Symboler

	Vit/blå Läs bruksanvisningen
	Får ej kasseras i hushållssoporna
	Produkten uppfyller kraven i det medicintekniska direktivet 93/42/EEG.
	Typ B, enligt skyddsgrad mot elektrisk chock
	Apparaten är avsedd för inomhusbruk
	Klass II, dubbel isolering
	Viktigt Var uppmärksam
	Röd/svart Förflytta inte lyften via ställdonet
	Gul/svart Klämrisk

EMC

Denna utrustning skall endast användas av sjukvårdspersonal. Denna utrustning kan orsaka störningar på annan närvarande elektronisk utrustning. Det kan bli nödvändigt att vidta begränsande åtgärder, så som att flytta eller avskärma utrustningen.

Teknisk information

Lyfthastighet	23 mm/s utan belastning.
Batterier	Två 12 V, 2,9 Ah ventilreglerade slutna blyack. s.k. gelbatterier.
Laddare	Max. 400 mA
Motor (mast)	DC 24 V, 5 A. IP X4. Drifttid: 10 % maximal löpande drifttid på 2 minuter, max 5 riktningsändringar per minut. Push: 6000 N.
Motor (underrede)	DC 24 V, 5 A, IP X4. Drifttid: 10 % maximal löpande drifttid på 2 minuter, max 5 riktningsändringar per minut. Push: 3000 N.
Ljudnivå	Med last: upp: 43 dB(A) ner: 44 dB(A).
Material	Stål
Nödsänkning	Manuell och elektrisk
Hjul	Fram 100 mm, bak 100 mm
Vikt	33 kg
Skyddsklass	IP X4
Förväntad livslängd	10 år
Tryckkraft knappar på handkontroll	4 N
Maxbelastning	165 kg

Medicinteknisk klass I produkt. Produkten uppfyller kraven i det medicintekniska direktivet 93/42/EEG.

Carina350EM/Carina350EE

SystemRoMedic™

Norsk

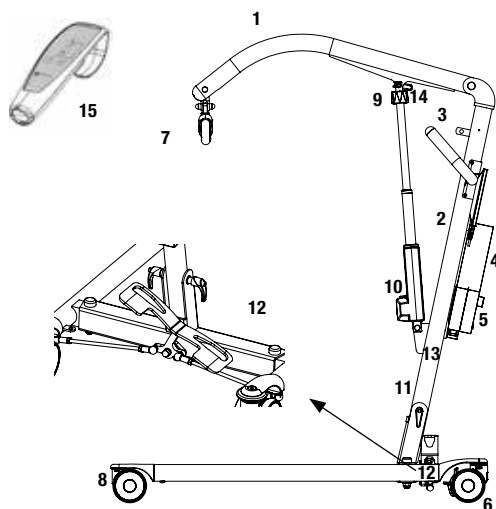

1. Løftearm
2. Mast
3. Håndtak
4. Batteri
5. Nødstopknapp på kontrollboks
6. Bakhjul med brems
7. Løftebøyle med sikkerhetslåser
8. Forhjul
9. Nødsenkning (manuell)
10. Motor/aktuator for løftearm
11. Låsehåndtak
12. Pedal for manuell breddejustering (EM)
13. Strammerem
14. Låsepinne med hurtigkobling
15. Håndkontroll

Carina350 er en sammenfellbar, mobil pasientløfter som er tilpasset for sikker og enkel løfting av brukere som veier opptil 165 kg. Carina350 er tilgjengelig i fire varianter med manuell og elektrisk benspredning og med understell i standardhøyde eller med lavere understell for bruk med lavere senger. Alle varianter er robuste, stabile og sikre, samtidig som de har lav vekt med tanke på at de er av stål. Carina350 tilbyr ganske enkelt en unik kombinasjon av funksjonalitet, ytelse og kvalitet i forhold til prisen. Carina350 leveres komplett og klar til bruk, og utstyrt med en stabil løftebøyle med pålitelige sikkerhetslåser og en håndkontroll.



Sikkerhetskontroll

Visuell inspeksjon

Gjør regelmessige funksjonskontroller på løfteren. Kontroller at materialet er helt og skadefritt.

Før bruk

Kontroller at løfteren er korrekt montert.

Kontroller innfestingen av løftebøylen samt at avkrokingsvernet fungerer som det skal.

Kontroller løftebevegelsen og justeringen av beinbredden.

Kontroller at den hydrauliske løftemotoren er korrekt montert.



Les alltid brukermanualen

Les alltid brukermanualene for alle hjelpemidler som benyttes i en forflytning.

Oppbevar brukermanualen tilgjengelig for brukere av produktet.

Sjekk at du alltid har rett versjon av brukermanualen tilgjengelig.

De siste versjonene kan du laste ned fra vår hjemmeside: www.handicare.com.

Løfteren må bare brukes av personer som har fått opplæring i hvordan den brukes.

Det er strengt forbudt å modifisere originalproduktet.

Montering

Kontroller at følgende komponenter er inkludert:

- Mast med løftearm, løftemotor, løfteboyle og kontrollboks.
- Understell med pedaler for EM modellen.
- Låsepinne med hurtigkobling for montering av aktuator.
- Håndkontroll og kabel.
- Låsehåndtak for montering av mast på understell.
- Brukermanual.
- Ladekabel.

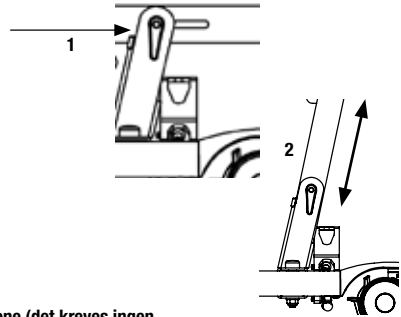

Løfteren leveres sammenfelt. Sett sammen løfteren ifølge instruksjonene (det kreves ingen verktøy).

- Lås hjulbremsene.
- Løsne låsehåndtaket ved bunnen av masten (bilde 1).
- Trekk masten fremover, løft den opp og plasser den i understellet.



Masten MÅ føres helt inn i understellet. Masten og understellet skal være i flukt (bilde 2). Feil montering kan føre til at delene svikter eller blir ødelagte.

- Trekk til låsehåndtaket (bilde 1).
- Løsne strammeremmen som holder løftearmen og løft opp løftearmen.
- Fjern aktuatoren fra festet på masten og flytt den til festet på løftearmen. Fest aktuatoren med spennbolten og kontroller at låsepinnen er felt ordentlig tilbake, som vist på bilde 3.



Det er viktig at løftearmen monteres korrekt i aktuatoren (bilde 4). Feil montering kan føre til at delene svikter eller blir ødelagt, og da er det stor fare for personskade.

- Sjekk alle fester og låsehåndtak (bilde 1 og 3).
- Deaktiver nødstoppen (bilde 5) og utfør en sluttkontroll (se Sluttkontroll).

Følg instruksjonene nedenfor for å slå sammen løfteren

- Lås hjulbremsene.
- Kjør løftearmen til laveste posisjon, og trykk deretter inn nødstoppen.
- Fjern aktuatoren fra løftearmen ved å utløse låsepinnen med hurtigkobling og flytt den til festet på masten (bilde 6). Kontroller at pinnen vender opp rett vei.
- Senk løftearmen og fest den til leddet på løfteboylen med strammeremmen.



Klemfare (mellom bommen og masten).

- Løsne låsehåndtaket ved bunnen av masten (bilde 1). Du treng låsehåndtaket.
- Løft opp masten og senk den mot understellet.
- Trekk masten bakover og trekk til låsehåndtaket (bilde 1)

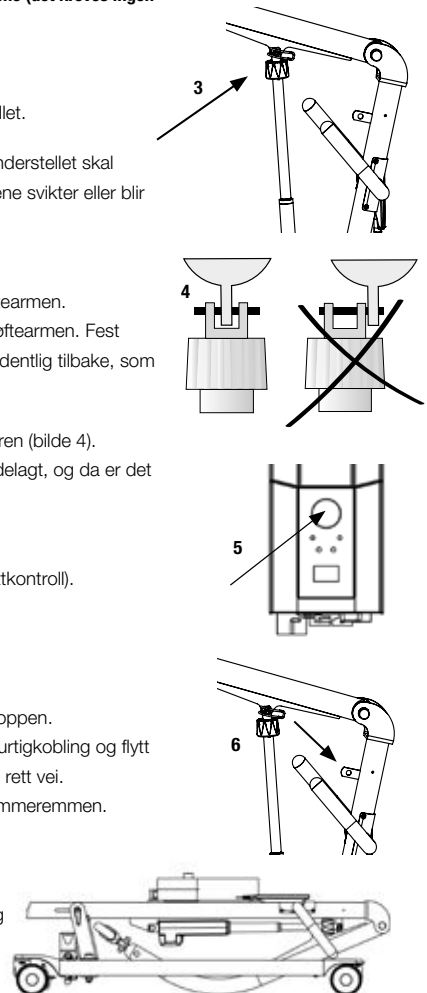

Sluttkontroll

Kontroller løfteren med tanke på slitasje og skader. Kontroller alle de fire hjulene og hjulbremsene.

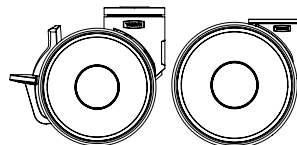

Kontroller alle koblinger og fester, inkludert skruer og bolter. Kontroller emballasjen for å se at det ikke finnes deler igjen der.

Kontroller at nødstoppen fungerer ved å aktivere nødstoppknappen, og deretter trykke på opp- eller ned-knappen. Hvis det ikke skjer noe når du trykker på opp- eller ned-knappen, fungerer nødstoppen som det skal.

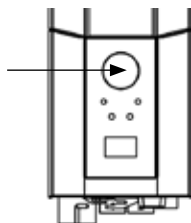

Trykk på opp-knappen på håndkontrollen og kjør løftearmen helt opp. Trykk deretter på ned-knappen og kjør løftearmen helt ned.



Test at justeringen av understellet fungerer ved å trykke ned pedalene for henholdsvis å gjøre understellet bredere og smalere for EM modellen. På håndkontrollen for EE modellen.

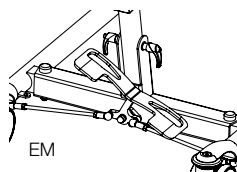

Test løtefunksjonen ved å løfte en person (ikke en bruker) med en godkjent løtesele. Kontroller samtidig nødsenkingsfunksjonen med en person i løfteren. Se avsnittet om nødsenkning.



Hvis utstyret er tilfredsstillende ved kontroll, kobler du til laderen og kontrollerer at ladelampen på kontrollboksen tennes.

MERK!

Før løfteren brukes for første gang:



- må den lades i minst 4 timer. Se avsnittet om lading av batteriene.
- kontrollboksens serviceteller må nullstilles. Servicetelleren nullstilles ved å trykke samtidig på begge løfteknappene på håndkontrollen og holde dem inne i 5 sekunder. Et lydsignal indikerer at telleren er nullstilt.



Oppbevar manualen tilgjengelig for brukerne av produktet.

Bruke produktet

Viktig informasjon

- Løfteren må monteres ifølge instruksjonene fra Handicare.
- Løfteren må bare brukes på et plant gulv.
- Løftetilbehør må være riktig montert og testet i forhold til brukerens behov og funksjonsevne.
- La aldri brukeren være alene under forflytningsmomentet. 
- Den sikre arbeidsvekten må aldri overskrides. Se avsnittet om teknisk informasjon og produktetiketten på løfteren.
- Flytt aldri løfteren ved å trekke i aktuatoren! 
Do not push
- Løfteren må ikke brukes eller nedsenkes i eller under vann, inkludert dusjing.
- Løfteren bør ikke plasseres/lagres i et miljø med høy fuktighet.
- Løfteren må ikke lades i et fuktig rom.
- For å sikre optimal funksjon må løfteren inspiseres regelmessig. Se avsnittet om andre vedlikeholdsdetaljer.
- Garantien gjelder bare hvis reparasjoner eller endringer på produktet utføres av personale som er autorisert av Handicare.
- Bruk av annet løftetilbehør enn det som er godkjent, kan medføre fare.
- Vær oppmerksom på at det finnes et klempunkt mellom den manuelle nødsenkningmekanismen og løftearmen når løftearmen er i sin høyeste eller laveste posisjon. 
- Kontroller at alle løftetilbehør henger vertikalt og kan bevege seg fritt.
- Kontroller at låsepinnen er på plass på aktuatoren.



Sikker arbeidsvekt

Ulike produkter i det samme løftesystemet (løfteenhet, løftebøyle, løftesele, vekter og annet tilbehør) kan ha ulike tillatte sikre arbeidsvekter. Det er alltid den laveste maksimale tillatte vekten for de respektive produktene i systemet som gjelder for hele systemet. Kontroller alltid markeringen på alle produkter i enheten og kontakt Handicare dersom du har spørsmål.

Lade batteriene

Når du hører et lydsignal under bruk av løfteren, indikerer det at batteriet må lades.

Lad løfteren etter bruk for å sikre at batteriet alltid er fulladet.

Lås hjulene når du lader batteriet.

1. Koble ladekabelen til en stikkontakt og til kontakten for ladekabelen. Symbolet for lading vises på displayet.
2. Kontroller at lampene på kontrollboksen tennes. Den grønne LED-lampen indikerer at laderen får strøm, og den gule LED-lampen indikerer at batteriet lades.
3. Ladingen stanser automatisk når batteriet er fulladet.

Veggmontert lader

1. Fjern batteripakken fra løfteren og plasser den i den veggmonterte laderen.
2. Kontroller at LED-lampen på fronten av laderen tennes.

MERK!

Før løfteren brukes for første gang må den lades i minst 4 timer.

Lad batteriene regelmessig for å oppnå maksimal batterilevetid. Vi anbefaler daglig lading når løfteren brukes daglig.

Nødstoppen må deaktiveres under lading.

Batteriinformasjon på displayet

Batteriets tilstand vises i fire stadier:



Batteritilstand 1: Batteriet er ok, ikke behov for lading (100–50 %).



Batteritilstand 2: Batteriet må lades (50–25 %).



Batteritilstand 3: Batteriet må lades (mindre enn 25 %). Et lydsignal høres når du trykker på en knapp i denne batteritilstanden.



Batteritilstand 4: Batteriet må lades. (17 V eller lavere) Ved denne batteritilstanden mister løfteren noe av sin funksjonalitet. I denne tilstanden er det bare mulig å føre løftearmen ned. Dessuten høres det et lydsignal når en kontrollknapp aktiveres. Symbolet veksler mellom de to bildene i 10 sekunder.

Batterisymbolet vises når kontrollboks er aktiv inntil strømmen brytes (2 minutter etter bruk).

Det er ikke mulig å bruke andre batterityper enn BAJ1/BAJ2.

Batterinivået måles via spenningsnivået. Det betyr at det kan forekomme at batteriet f.eks. veksler fra tilstand 1 til tilstand 2 og tilbake til tilstand 1.



Avlesning av serviceinformasjon

Grunnleggende serviceinformasjon kan avleses på displayet. For å vise serviceinformasjonen på displayet trykker du på opp-knappen for løftearmen i et halvt sekund. Informasjonen vises i et halvt minutt eller inntil andre knapper aktiveres.

- Totalt utførte sykluser
- Total drift for aktuatoren (ampere x sekunder i bruk)
- Totalt antall overbelastninger
- Dager siden siste service/Dager mellom servicier

Håndkontroll

Heve/senke løftearmen

Symbolet indikerer bevegelsesretningen.

Bevegelsen stopper så snart du slipper knappen.



Elektrisk justering av understellets bredde (EE)

Markeringer på knappene på håndkontrollen indikerer funksjonen.

Bevegelsen stopper så snart du slipper knappene.

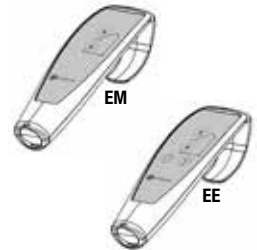
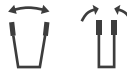

Manuell justering av understellets bredde (EM)

Trykk ned de respektive pedalene på baksiden av løfteren for å gjøre understellet bredere eller smalere.

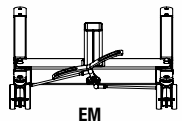
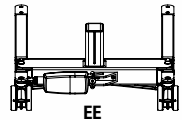

Bytte batteriet

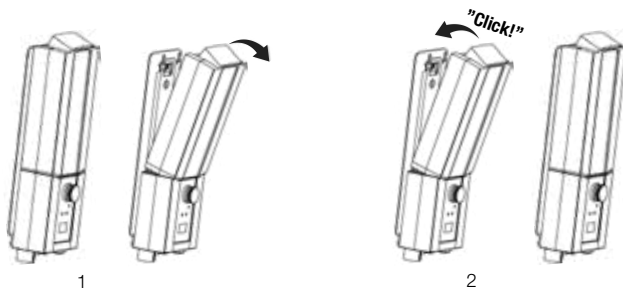

Nødstop

Slik aktiverer du nødstoppen

Trykk inn den røde nødstoppknappen på kontrollboksen.

Tilbakestilling

Drei knappen i pilenes retning inntil knappen spretter ut.

For å hindre at batteriet utlades anbefaler vi at nødstoppknappen trykkes inn når løfteren ikke er i bruk.

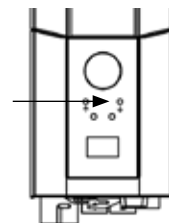
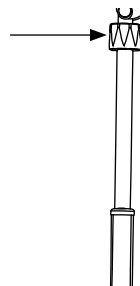
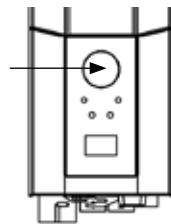

Nødsenkning

Manuell nødsenkning

For manuell nødsenkning drei den runde plastmansjetten på aktuatoren med urviserne.

Elektrisk nødsenkning

For elektrisk nødsenkning bruk ned-knappen på kontrollboksen. Bruk en smal gjenstand, f.eks. en penn.

Feilsøking

Hvis justering av løfteren ikke kan aktiveres, sjekk følgende

- At nødstoppknappen ikke er trykket inn.
- At alle kabler er ordentlig og sikkert tilkoblet. Trekk ut kontakten og koble den godt til igjen.
- At batterilading ikke pågår.
- At batteriet er ladet.

Hvis løfteren ikke fungerer som den skal, kontakt forhandleren.

Hvis løfteren avgir uvanlige lyder

- Prøv å fastslå hvor lyden kommer fra. Ta løfteren ut av drift og kontakt forhandleren.

Tilbehør

Endedeksel Carina

Dekker enden av masten når den er sammenfelt.

Endedeksel, art.nr.: 70200030

ReadyStrap

Låserem, art.nr.: 16010

Fast aktuatorbolt

Hvis løfteren ikke skal foldes sammen for oppbevaring, kan spennboltet erstattes med Fast aktuatorbolt, art.nr.: 70200091

Løfteseler

Produktlinjen Handicare SystemRoMedic™ består av et bredt utvalg av funksjonelle og komfortable løfteseler av høy kvalitet som er tilpasset for alle typer løfting og for brukere med ulike behov. Løfteselene er tilgjengelige i flere materialer og størrelser fra XXS til XXL. Det finnes også spesialmodeller av løfteselene i størrelse XXXL og XXXXL for ekstremt store og tunge brukere. Alle modellene er sikre og svært lette å bruke.



Løftebøyler

SlingBar er en topunks løftebøyle i aluminium som finnes i tre varianter med ulik bredde. Alle varianter av SlingBar har sikkerhetslåser som hindrer at remmene glir ut av løftebøylen, og alle varianter er beregnet på brukere med vekt opptil 300 kg. For å få bedre plass i en løftesele når man bruker SlingBar topunks løftebøyle, kan man bruke SlingBarSpreader M sidestenger som et tilbehør. SlingBarSpreader M åpner opp løfteselen og gir en mer tilbakelemt posisjon.



SlingBar XS art.nr.: 70200071

SlingBar S art.nr.: 70200001

SlingBar M art.nr.: 70200002

SlingBar L art.nr.: 70200003

SlingBarSpreader M art.nr.: 70200042

Håndkontroll

Håndkontroll HB33-6 for 60600009 og 60600014 med indikatorer for service, batteristatus og overbelastning

Håndkontroll HB33-6, art.nr.: 70200089

Vedlikehold

Det må utføres en grundig inspeksjon av løfteren minst en gang per år. Inspeksjonen må utføres av autorisert personale og i samsvar med Handicares servicemanual.

Reparasjoner og vedlikehold må bare utføres av autorisert personale som bruker originale reservedeler.



Brukte batterier skal leveres til nærmeste gjenvinningsstasjon. Brukte batterier kan også returneres til Handicare eller en Handicare-forhandler for gjenvinning.

Rengjøring/desinfeksjon

Om nødvendig rengjør løfteren med varmt vann eller en såpeløsning. Sjekk at hjulene er frie for smuss og hår. Bruk ikke rensedmidler som inneholder fenol eller klor, ettersom dette kan skade aluminiumet og plastmaterialene. Hvis du trenger å desinfisere produktet, bør du bruke 70 % etanol, 45 % isopropanol eller lignende.

Lagring og transport

Hvis løfteren ikke skal brukes på en stund eller f.eks. under transport, anbefaler vi at nødstopknappen trykkes inn.



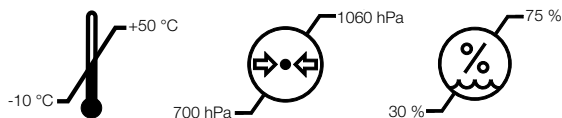





Løfteren bør transporteres og lagres ved en temperatur fra -10 °C til + 50 °C og i normal fuktighet, 30–75 %. Lufttrykket bør være mellom 700 og 1060 hPa. La løfteren nå romtemperatur før batteriene lades eller før den brukes.



Serviceavtaler

Handicare tilbyr serviceavtaler for vedlikehold og regelmessig testing av din mobile løfter. Kontakt din lokale Handicare-representant.

Symboler

	Hvit/blå Les brukermanualen
	Må ikke kasseres som husholdningsavfall
	Produktet overholder kravene i direktivet om medisinsk utstyr, 93/42/EØF.
	Type B, ifølge graden av beskyttelse mot elektrisk støt.
	Enheten er beregnet på bruk innendørs.
	Klasse II-utstyr
	Viktig Vær observant
	Rød/svart Unngå å skyve eller trekke løfteren etter aktuatoren
	Gul/svart Advarsel mot klemfare

EMC

Dette utstyret/systemet må kun brukes av helsepersonale. Dette utstyret/systemet kan forårsake radiointerferens eller det kan føre til driftsavbrudd for utstyr i nærheten. Det kan være påkrevd å treffe tiltak mot dette, f.eks. å vende eller omplussere utstyret/systemet eller skjerme plasseringen.

Teknisk informasjon

Løfthastighet	23 mm/s uten last.
Batterier	To 12 V, 2,9 Ah ventilregulerte, forseglede blyakkumulatorer (batterier av gel-typen)
Lader	Maks. 400 mA
Motor (mast)	DC 24 V, 5 A, IP X4. Driftstid: 10 % ved maksimal kontinuerlig drift på 2 minutter, maks. 5 vekslesykluser per minutt. Kraft: 6000 N.
Motor (understell)	DC 24 V, 5 A, IP X4. Driftstid: 10 % ved maksimal kontinuerlig drift på 2 minutter, maks. 5 sykluser per minutt. Kraft: 3000 N.
Lydnivå	Med last: oppover: 43 dB(A) nedover: 44 dB(A).
Materiale	Pulverlakkert stål
Nødsenkning	Manuell og elektrisk
Hjul	Foran 4", 100 mm, bak 4", 100 mm
Vekt	33 kg
IP-klasse	IP X4
Forventet levetid	10 år
Betjene knapper på håndsettet	4 N
Maks. vekt	165 kg

Medisinsk utstyr klasse I. Produktet overholder kravene i direktivet om medisinsk utstyr, 93/42/EØF.

Carina350EM/Carina350EE

SystemRoMedic™

Dansk

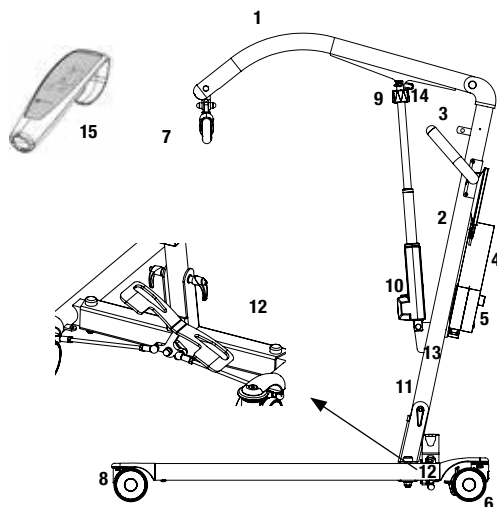

1. Løftearm
2. Løftemast
3. Skubbehåndtag
4. Batteri
5. Nødstop på kontrolboks
6. Baghjul med bremse
7. Ophængsbøjle med afkrogningsbeskyttelse
8. Forhjul
9. Nedsænkning (manuel)
10. Motor/aktuator til løftearm
11. Håndtag
12. Pedal til manuel benspredning (EM)
13. Spændebånd
14. Snapkoblingsfjeder
15. Håndbetjening

Carina350 er en sammenklappelig mobil personløfter udviklet til sikre og nemme løft af brugere, som vejer op til 165 kg. Carina350 findes i fire varianter med manuel hhv. elektrisk benspredning samt med standard høje eller lave ben til brug ved lave senge. Begge modeller er robuste, stabile og sikre og samtidig lette at en personløfter at være. Carina350 tilbyder helt enkelt en unik kombination af funktion, ydeevne og kvalitet i forhold til pris. Carina350 leveres komplet og klar til brug, udstyret med en stabil ophængsbøjle med sikker afkrogningsbeskyttelse og en håndbetjening.



Sikkerhedskontrol

Visuel inspektion

Foretag regelmæssige funktionskontroller af løfteren. Kontroller, at materialet er helt og ikke udviser tegn på skader.

Før brug

Kontroller, at løfteren er monteret korrekt.

Kontroller fastgørelsen af løfteåget samt afkrogningsbeskyttelsens funktion.

Kontroller løfte- og benspredningsbevægelsen.

Kontroller, at aktuatoren er monteret korrekt.



Læs altid brugsvejledningen

Læs altid brugsvejledningen for alle hjælpemidler, som anvendes ved en forflytning.

Opbevar brugsvejledningen tilgængeligt for brugere af produktet.

Sørg for, at du altid har den korrekte version af brugsvejledningen.

Den seneste version kan downloades fra vores hjemmeside www.handicare.com.

Den mobile ståløfter må kun anvendes af personer, som er uddannede i håndteringen af ståløfteren.

Ståløfteren må under ingen omstændigheder modificeres.

Montering

Kontroller, at samtlige dele er leveret:

- Mast inkl. løftearm, løftemotor, ophængsbøjle og kontrolboks.
- Understel med benspredningspedal
- Snapkoblingsfjeder til aktuator.
- Håndbetjening og kabler.
- Håndtag til montering af masten.
- Brugsanvisning.
- Opladningskabel.

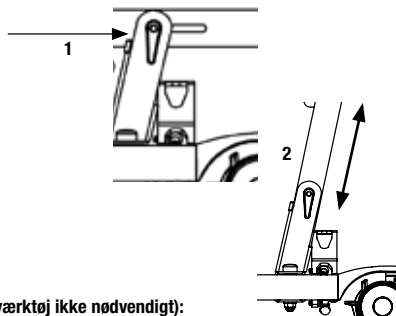

Løfteren leveres sammenklappet. Monter løfteren iht. følgende instruktioner (værktøj ikke nødvendigt):

1. Brems hjulene.
2. Frigør håndtaget længst nede på masten. (billede 1).
3. Træk masten fremefter, rejs den op, og placer den i understellet.



Masten SKAL sættes helt ned i understellet. Masten og understellet skal være på linje (billede 1). Forkert placering kan medføre beskadigelse af delene.

4. Stram håndtaget. (billede 1)
5. Frigør spændebåndet, som holder løftearmen, og rejs løftearmen.
6. Tag aktuatoren fra holderen på masten, og flyt den til holderen på løftearmen. Fastgør den med låsesplitten, og sørg for, at låsesplitten drejes hele vejen tilbage, som på billede 3..



Det er vigtigt, at løftearmen monteres korrekt i aktuatoren (billede 4). Forkert montering kan medføre, at nogle dele kan gå i stykker og forårsage skade.

7. Kontroller alle skruer og lås. (billede 1 og 3)
8. Deaktiver nødstopet (billede 5), og gennemfør en endelig inspektion (se Endelig inspektion)

Sådan klappes løfteren sammen.

1. Brems hjulene.
2. Fold løftearmen så langt ned som muligt, og aktiver derefter nødstopet.
3. Fjern aktuatoren fra løftearmen ved at frigøre snaplåsmekanismen og flytte den til holderen på masten (billede 6). Kontroller, at snaplåsen sidder korrekt.
4. Sænk løftearmen, og fastgør den med spændebåndet i øjet på ophængsbøjlen.



Advarsel for klemningsrisiko mellem løftearmen og masten.

5. Frigør håndtaget længst nede på masten (billede 1). Det er ikke nødvendigt at fjerne håndtaget helt.
6. Løft masten opad, og sænk den derefter ned mod understellet.
7. Træk masten tilbage, og stram låsehåndtaget (billede 1).

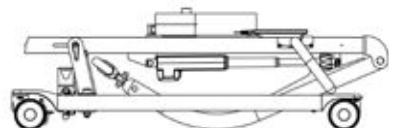
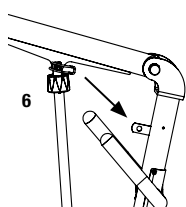
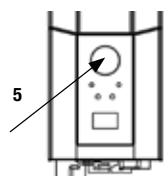
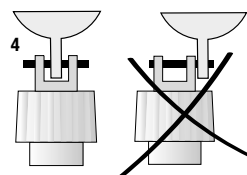
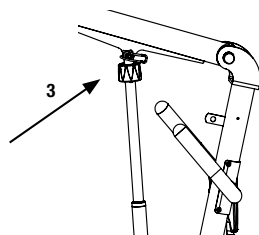

Endelig inspektion

Efterse løfteren for eventuelle tegn på skader.

Kontroller alle fire hjul samt bremserne.

Efterse alle tilslutninger, skruer og bolte. Kontroller, at der ikke ligger nogen dele tilbage i emballagen.

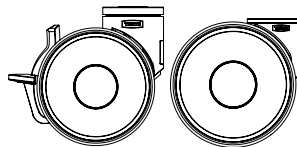

Kontroller, at nødstopfunktionen fungerer ved at trykke knappen ind og derefter trykke på op- eller ned-knappen. Hvis der ikke sker noget, så fungerer nødstopfunktionen.

Test benspredningen. Tryk på knappen for benspredning, køр benene ud i yderste position, og tryk derefter på den anden knap for at køр benene ind igen.

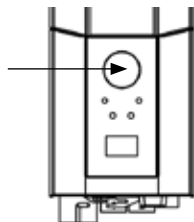

Tag håndbetjeningen, tryk på op-knappen, og køр løftearmen hele vejen op. Tryk derefter på ned-knappen, og køр løftearmen hele vejen ned.



Test benspredningen. Tryk på pedalen til benspredning, køр benene ud i yderste position, og køр dem derefter ind igen. For EE, anvend knapperne.

Test løfterens funktion ved at løfte en person (ikke brugeren) med godkendt løftesejl.

Kontroller samtidig, at nødsænknings fungerer med en person i løfteren, se kapitlet Nødsænkning.

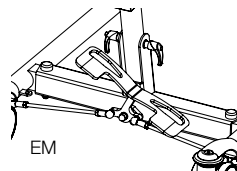

Hvis løfteren fungerer fejlfrit, tilslut opladeren og kontroller, at opladningslampen lyser på kontrolboksen.



BEMÆRK!

Inden løfteren tages i brug første gang skal:



- den oplades i 4 timer. Se kapitlet Opladning af batteri.
- Serviceindikatoren i kontrolboksen nulstilles. Dette gøres ved at trykke samtidig på begge løfteknapper på håndbetjeningen og holde dem inde i 5 sekunder. Et lydssignal angiver, at serviceindikatoren er nulstillet.



Opbevar manualen tilgængeligt for brugere af produktet.

At anvende produktet

Vigtig information

- Løfteren skal monteres iht. de medfølgende monteringsanvisninger.
- Løfteren må kun anvendes indendørs og på plant gulv.
- Løftetilbehøret skal være korrekt afprøvet i forhold til brugerens behov og funktioner.
- Efterlad ikke brugeren alene under forflytning. 
- Max. belastningen må under ingen omstændigheder overskrides. Se yderligere under afsnittet Max. belastning.
- Forflyt aldrig løfteren ved at trække i aktuatoren! 
Do not push
- Løfteren må ikke anvendes eller nedsænkes i vand. Gælder også brusebad.
- Løfteren må ikke efterlades eller opbevares i fugtige miljøer.
- Løfteren må ikke oplades i vådrum.
- For optimal funktion skal løfteren efterses regelmæssigt. Se kapitlet Vedligehold.
- Garantien gælder kun, hvis reparationer eller ændringer udføres af autoriseret personale.
- Vær opmærksom på klemningsrisikoen mellem den manuelle nødsenkning og løftearmen i laveste og højeste niveau.
- Kontroller, at alt løftetilbehør hænger lodret og kan bevæges frit. 
- Sørg for, at låsesplitten sidder på plads på aktuatoren



Max. belastning

Forskellige produkter i den sammensatte løfteenhed (løfter, ophængsbøjle, løftesejl, vægt og eventuelt andet løftetilbehør) kan have forskellige tilladte max. belastninger. Det er altid den laveste tilladte max. belastning på det respektive produkt i den sammensatte løfteenhed, som styrer. Kontroller altid den tilladte max. belastning på løfter og løftetilbehør før brug, og kontakt forhandleren i tilfælde af spørgsmål.

Opladning af batteri

En tone ved brug af løfteren angiver, at batterierne skal oplades.

Oplad løfteren efter brug, så batteriet altid er fuldt opladet.

Lås løfterens hjul i forbindelse med opladning af batteriet.

1. Opladningskablet sættes i stikkontakten og i stikket til opladningskablet. Symbolet for opladning vises på displayet.
2. Kontroller, at lamperne på kontrolboksen lyser. Det grønne LED-lys bekræfter, at opladeren optager strøm, og det gule LED-lys angiver, at batteriet oplades.
3. Opladningen afbrydes automatisk, når batteriet er fuldt opladet.

Vægmonteret oplader.

1. Fjern batteripakken fra løfteren, og placer batteripakken i den vægmonterede oplader.
2. Kontroller, at LED-lyset på opladerens forside lyser.

BEMÆRK!

Inden løfteren tages i brug første gang, skal den lades op i fire timer.

Oplad batterierne regelmæssigt for maksimal levetid. Vi anbefaler opladning hver dag, løfteren anvendes.

Nødstopet skal deaktiveres inden opladning.

Batteriiinformation på displayet

Batteristatus vises i fire trin:

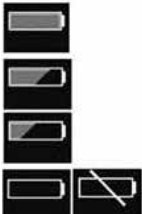

Batteristatus 1: Ok. Batteriet skal ikke oplades (100 - 50 %).

Batteristatus 2: Batteriet bør oplades. (50 - 25 %)

Batteristatus 3: Batteriet skal oplades. (Mindre end 25 %) En tone høres ved tryk på knapperne ved denne batteristatus.

Batteristatus 4: Opladning af batteriet er påkrævet. I denne tilstand fungerer løfteren ikke; det er kun muligt at sænke løftearmen. Der høres desuden en lyd, hvis en af knapperne trykkes ind (17 V eller lavere) i denne tilstand. Displayet skifter mellem de to symboler i 10 sekunder.

Batterisymbolet vises, når boksen er aktiv og til lukning (2 minutter efter brug).

Kun batteritypen BAJ1/BAJ2 kan anvendes.

Batteriniveauet måles i Volt-niveau. Det betyder, at det er muligt, at symbolet nogle gange kan veksle mellem Status et og to og tilbage igen.



Udlæsning af serviceinformation

Grundlæggende serviceinformation kan udlæses på displayet. For at se informationen på displayet, holdes en af knapperne til løftearmen inde i et halvt sekund. Informationen vises i 30 sekunder, eller indtil andre knapper aktiveres.

- Antal foretagne retningsændringer
- Aktuatorens belastning (anvend ampere x sekunder under drift)
- Antal overbelastninger
- Antal dage siden sidste serviceeftersyn.

Håndbetjening

Hævning/sænkning af løftearmen

Markeringer på knapperne angiver retning.

Bevægelsen standser, så snart knapperne slippes.

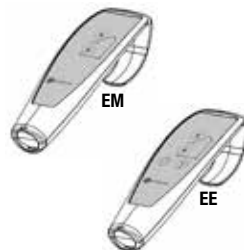
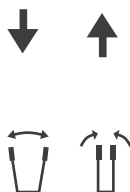

Elektrisk benspredning (EE)

Funktionen fremgår af symbolerne på knapperne på

håndbetjeningen. Så snart knapperne slippes, standser løfterens bevægelse.

Manuel benspredning (EM)

Tryk den respektive pedal på bagsiden af løfteren ned for at sprede eller samle benene.

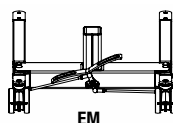
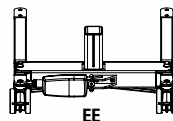

Udskiftning af batteri

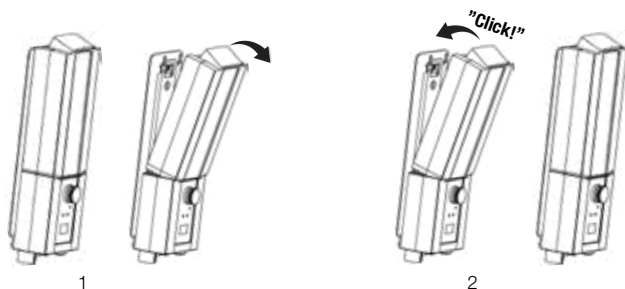

Nødstop

Nødstop

Tryk den røde nødstopknap på styreboksen ind.

Nulstilling

Vrid knappen i pilenes retning, til knappen popper ud.

Vi anbefaler, at nødstoppet trykkes ind, når løfteren ikke anvendes, så batteriet ikke aflades.

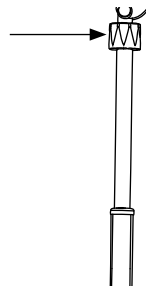
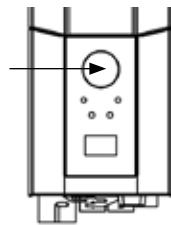

Nødsænkning

Manuel nødsænkning

Drej det runde plastikhjulster på aktuatoren med uret for mekanisk nødsænkning.

Elektrisk nødsænkning

Anvend nedknappen på styreboksen til elektrisk nødsænkning. Anvend et smalt redskab, f.eks. en kuglepen.

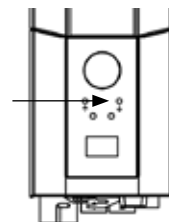

Fejlsøgning

Hvis løfte- eller benspredningsbevægelsen ikke fungerer, kontroller følgende

- At nødstoppet ikke er trykket ind
- At samtlige kabler er korrekt tilsluttede og ordentligt trykket ind. Træk stikkene ud, og sæt dem fast i igen.
- At batteriet ikke er under opladning.
- At batteriet er opladet.

Hvis løfteren ikke fungerer tilfredsstillende, kontakt din forhandler.

Hvis der høres mislyd

- Forsøg at fastslå, hvor lyden kommer fra. Tag løfteren ud af brug, og kontakt din forhandler.

Tilbehør

End cover Carina

Beskyttelseshætte til enden på masten i sammenfoldet tilstand.

End cover, artikelnummer: 70200030

ReadyStrap

Fæstebånd, Artikelnummer: 16010

Fixed actuator bolt (Fast aktuatorbolt)

Hvis løfteren ikke skal opbevares sammenklappet, kan låsestiften erstattes med

Fixed actuator bolt, artikelnummer: 70200091

Løftesejl

I Handicares SystemRoMedic™ sortiment findes et bredt udvalg af funktionelle og bekvemme kvalitetsløftesejle, tilpassede forskellige typer af løft og til brugere med forskellige behov. Løftesejlene fås i flere forskellige materialer og i størrelser fra XXS til XXL. Der findes også særlige modeller af løftesejl i XXXL og XXXXL til ekstremt store og tunge brugere. Alle modeller er sikre og meget enkle at anvende.



Ophængsbøjler

SlingBar er en 2-punkts ophængsbøjle i aluminium, som findes i tre varianter med forskellige bredder. Alle varianter af SlingBar har sikre afkrogningsbeskyttelser, som forhindrer, at løftestropperne/øjerner glider ud af ophængsbøjlen, og alle varianter kan anvendes med brugere, som vejer op til 300 kg.

Sidebøjlerne SlingBarSpreader M, som findes som tilbehør, anvendes til at skabe øget plads i et løftesejl, som anvendes sammen med en SlingBar 2-punkts ophængsbøjle.

SlingBarSpreader M åbner løftesejlet op og giver en mere tilbagelænet stilling.



SlingBar XS (250 mm) artikelnummer: 70200071

SlingBar S (350 mm) artikelnummer: 70200001

SlingBar M (450 mm) artikelnummer: 70200002

SlingBar L (600 mm) artikelnummer: 70200003

SlingBarSpreader M artikelnummer: 70200042

Håndbetjening

Håndbetjening med service- og batteristatus samt overbelastningsindikator.

Håndbetjening HB33-6, artikelnummer: 70200089

Vedligehold

Løfteren skal gennemgå et lovpligtigt serviceeftersyn mindst en gang om året. Eftersynet udføres af autoriseret personale i overensstemmelse med Handicares servicemanual.

Reparation og vedligehold må kun udføres af autoriseret personale, som anvender originale reservedele.



Udtjente batterier afleveres til nærmeste genbrugsstation til genvinding.

De kan alternativt sendes til Handicare eller til en forhandler af Handicares produkter.

Rengøring

Rengør løfteren efter behov med varmt vand eller sæbeopløsning, og sørg for, at hjulene er fri for snavs og hår. Anvend ikke rengøringsmidler, som indeholder fenol eller klor, da det kan skade aluminiummet og plastikmaterialet. Ved behov for desinficering kan 70 % ethanol, 45 % isopropanol eller lignende anvendes.

Opbevaring og transport



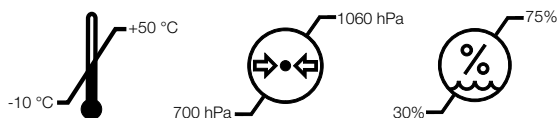





Hvis løfteren ikke skal anvendes i længere tid, f.eks. i forbindelse med transport, anbefaler vi, at nødstopet trykkes ind. Løfteren bør transporteres og opbevares ved -10°C til $+50^{\circ}\text{C}$ samt ikke over normal luftfugtighed, 30 % - 75 %. Luftrykket skal ligge mellem 700 hPa og 1060 hPa. Lad løfteren opnå stuetemperatur, inden batterierne oplades, eller løfteren anvendes.



Serviceaftale

Ved Handicare kan der tegnes en serviceaftale, der inkl. det årlige lovpligtige eftersyn. Handicare Danmark for yderligere information.

Symboler

	Hvid/blå Læs brugsanvisningen
	Må ikke bortskaffes sammen med husholdningsaffald
	Produktet opfylder kravene i direktivet om medicinsk udstyr 93/42/EØF
	Type B, i henhold til beskyttelsesgrad mod elektrisk stød.
	Apparatet er beregnet til indendørs brug.
	Klass II udstyr.
	Vigtigt Vær opmærksom
	Rød/sort Flyt ikke løfteren via aktuatoren
	Rød/sort Flyt ikke løfteren via aktuatoren

EMC

Dette udstyr må kun anvendes af sygehuspersonale. Dette udstyr kan forårsage forstyrrelser på andet elektronisk udstyr i nærheden. Det kan blive nødvendigt at udføre begrænsende tiltag såsom at flytte eller afskærme udstyret.

Teknisk information

Løfthastighed	37 mm/s uden belastning.
Batteries	24 V, 2,9 Ah ventilregulerede lukkede blyakk. såkaldte gelbatterier.
Lader	Max. 400 mA
Motor (løftesøjle)	DC 24 V, 9,7 A. IP X4. Driftstid: 10% ved maksimal løbende driftstid på 2 minutter, max 5 retningsændringer pr. minut. Push: 10 000N.
Motor (understel)	DC 24 V, 2,2 A. IP X4. Driftstid: 10% ved maksimal løbende driftstid på 2 minutter, max 5 retningsændringer pr. minut. Push: 1500N.
Lydniveau	Med belastning: op: 43 dB(A) ned: 44 dB(A).
Materiale	Stål
Nødsænkning	Manuel og elektrisk
Hjul	For 100 mm, bag 100 mm
Vægt	42,8 kg
IP class:	IP X4
Forventet levetid	10 år
Trykkraft knapper på håndbetjening	4 N
Max. belastning	230 kg

Medicinsk udstyr klasse I produkt. Produktet opfylder kravene i direktivet om medicinsk udstyr 93/42/EØF.

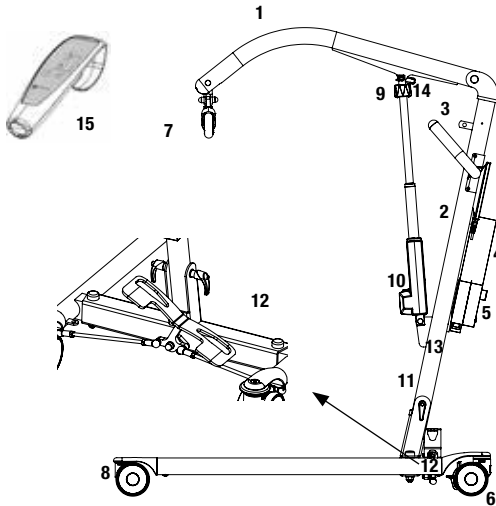

1. Nostovarsi
2. Nostopilari
3. Työntökahva
4. Akku
5. Hätäpysäytyspainike ohjauksotelossa
6. Jarrulliset takapyörät
7. Turvakoukuilla varustettu nostokaari
8. Etupyörät
9. Hätälasku (manuaalinen)
10. Nostovarren moottori/säätölaite
11. Lukitusvipu
12. Alustan leveyden säätöpoljin (EM)
13. Kirstysshinna
14. Pिकासokka
15. Käsiohjain

Carina350 on kokoon taitettava siirrettävä potilasnostin enintään 165 kg painavien henkilöiden turvalliseen ja helppoon nostamiseen. Carina350 on saatavana neljänä joko manuaalisella tai sähkötoimisella alustan levytyksellä varustettuna mallina. Siihen on saatavana joko standardikorkuiset jalat tai matalampien sänkyjen yhteydessä käytettävät matalat jalat. Kaikki mallit ovat tukevia, vakaita ja turvallisia ja samalla teräsrunkoiseksi nostimeksi kevyitä. Carina350 tarjoaa hintaansa nähden ainutlaatuisen yhdistelmän toimivuutta, suorituskykyä ja laatua. Carina350 toimitetaan täysin käyttövalmiina ja varustettuna tukevalla nostokaarella, jossa on luotettavat turvakoukut ja käsiohjain.



Varmista turvallisuus

Silmämääräinen tarkastus

Tarkasta nostimen toiminnot säännöllisesti. Varmista, ettei materiaalissa ole mitään vaurioita.

Ennen käyttöä

Tarkasta, että tuote on koottu oikein.

Tarkasta nostokaaren kiinnitys ja varmista, että turvakoukut toimivat oikein.

Tarkasta nostoliikkeen ja alustan säädön toiminta.

Tarkasta, että säätölaite on asennettu oikein.



Lue aina käyttöohje

Lue aina kaikkien siirrossa käytettävien apuvälineiden käyttöohjeet.

Säilytä käyttöohje tuotteen käyttäjien saatavilla.

Varmista aina, että sinulla on käyttöohjeen uusin versio.

Sen voi ladata kotisivuiltamme www.handicare.com.

Henkilöt, jotka eivät ole saaneet nostimen käyttöopastusta, eivät saa missään olosuhteissa käyttää nostinta.

Muutosten tekeminen alkuperäiseen tuotteeseen on ehdottomasti kielletty.

Kokoaminen

Tarkasta, että pakkauksessa on seuraavat osat:

Nostopilari ja nostovarsi, nostomoottori, nostokaari ja ohjauskotelo.
Alusta ja leveyden säätöpolkimet.
Säätölaitteen pikasokka.
Käsiohjain ja johto.
Lukitusvipu nostopilarin kiinnittämiseksi alustaan.
Käyttöohje.
Latauslaitteen johto.

Nostin toimitetaan kokoonlaitettuna. Avaa nostin käyttövalmiiksi seuraavien ohjeiden mukaan (työkaluja ei tarvita).

1. Lukitse pyöräjarrut.
2. Avaa lukitusvipu nostopilarin alustasta (kuva 1).
3. Vedä nostopilaria eteenpäin, nosta se ylös ja aseta alustaan.



Nostopilarin ON OLTAVA täysin perillä alustassa. Nostopilari ja alusta on kohdistettava (kuva 2). Virheellinen sovitus voi aiheuttaa osien irtoamisen tai rikkoutumisen

4. Kiristä lukitusvipu (kuva 1).
5. Avaa kiristyshihna, jolla nostovarsi on kiinnitetty, ja nosta nostovarsi ylös.
6. Irrota säätölaite nostopilarin kiinnikkeestä ja siirrä se nostovarren kiinnikkeeseen. Lukitse se sokkatapilla ja varmista, että sokkatappi on käännetty kunnolla taakse, ks. kuva 3.



On tärkeää, että nostovarsi on kiinnitetty oikein säätölaitteeseen (kuva 4). Väärä kiinnitys voi aiheuttaa osien murtumisen/katkeamisen ja vakavan henkilövahingon vaaran.

7. Tarkasta kaikki kiinnitykset ja lukitusvivut (kuvat 1 ja 3).
8. Vapauta hätäpysäytyspainike (kuva 5) ja tee lopputarkastus (ks. kappale Lopputarkastus).

Taita nostin kokoon noudattamalla alla olevia ohjeita.

1. Lukitse pyöräjarrut.
2. Käytä nostovarsi alimpaan asentoon ja paina sitten hätäpysäytyspainiketta.
3. Irrota säätölaite nostovarresta irrottamalla pikasokka ja siirrä se nostopilarin kiinnikkeeseen (kuva 6). Varmista, että pikasokan sinkilä on ylöspäin.
4. Laske nostovarsi alas ja kiinnitä se kiristyshihnalla nostokaaren nivelen ympärille.



Varo, etteivät kädet jää puristuksiin nostovarren ja nostopilarin väliin.

5. Avaa lukitusvipu nostopilarin alustasta (kuva 1). Lukitusvipua ei tarvitse poistaa.
6. Kohota nostopilaria ja käännä se kohti alustaa.
7. Vedä nostopilaria taaksepäin ja kiristä lukitusvipu (kuva 1).

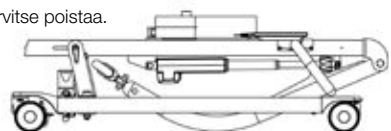
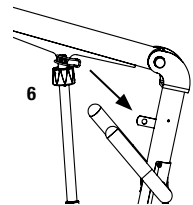
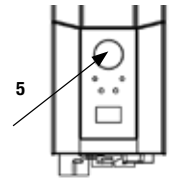
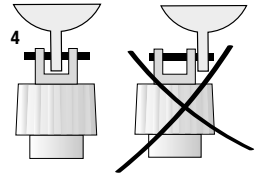
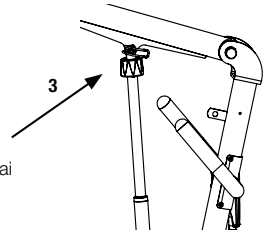
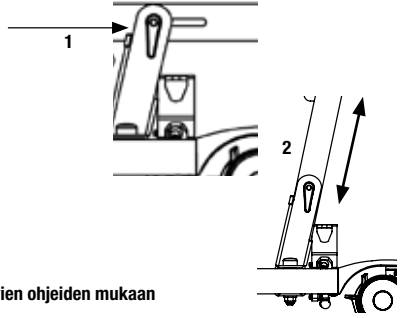

Lopputarkastus

Tarkasta, ettei nostimessa ole merkkejä kulumisesta ja vauriosta. Tarkasta kaikki kuusi pyörää ja pyöräjarrut.

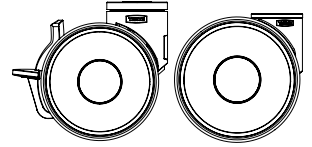

Tarkasta kaikki liittännät, ruuvit ja pultit. Tarkasta laitteen pakkaus varmistaaksesi, että siinä ei ole irtonaisia osia.

Tarkasta hätäpysäytyksen toiminta painamalla hätäpysäytyspainike alas ja painamalla sen jälkeen ylös- tai alas-painiketta. Jos mitään ei tapahdu, kun ylös- tai alas-painiketta painetaan, hätäpysäytys toimii oikein.

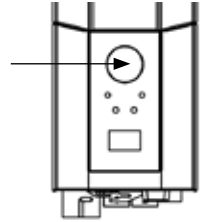

Ota käsiöhjain, paina ylös-painiketta ja käytä nostovarsi ylös asti. Paina sen jälkeen alas-painiketta ja käytä nostovarsi aivan alas asti.



Testaa alustan leveysäädön toiminta alustan levityksen ja kavennuksen polkimia painamalla.

Testaa nostimen toiminta nostamalla avustavaa henkilöä (ei käyttäjää) hyväksytyllä nostoliinalla. Tarkasta samalla, että hätälaskutoiminto toimii nostin kuormattuna, ks. kappale Hätälasku.

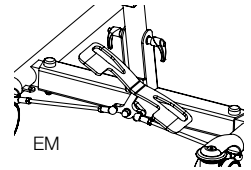

Jos laite toimii tarkastettaessa virheettömästi, kytke latauslaite ja varmista, että ohjauskotelossa oleva latausvalo syttyy.



HUOM!

Ennen nostimen ensimmäistä käyttökertaa:

- sitä täytyy ladata vähintään 4 tuntia. Katso kappale Akkujen lataaminen.
- ohjauskotelon huoltoaikalaskuri on nollattava. Nollataksesi huoltoaikalaskurin paina käsiöhjaimen nosto- ja laskupainikkeita yhtä aikaa 5 sekuntia. Äänimerkki ilmaisee, että ajastin on nollattu.







Säilytä käyttöohje tuotteen käyttäjien saatavilla.

Tuotteen käyttö



Tärkeitä tietoja

- Nostin on koottava Handicaren toimittamien ohjeiden mukaisesti.
- Nostinta saa käyttää vain tasaisella lattialla.
- Käytettävät nostolisävarusteet on asennettava oikein ja testattava käyttäjän tarpeet ja toimintakyky huomioiden.
- Älä jätä nostettavaa yksin nostotilanteen missään vaiheessa. 
- Maksimikuormitusta ei saa missään tapauksessa ylittää. Katso maksimikuormitus teknisistä tiedoista ja nostimen arvokilvestä.
- Älä koskaan siirrä nostinta vetämällä säätölaitteesta! 
- Nostinta ei saa upottaa veteen eikä käyttää suihkussa tai muissa märissä tiloissa.
- Nostinta ei saa jättää/siirtää säilytettäväksi erittäin kosteaan ympäristöön.
- Nostinta ei saa ladata märässä huoneessa.
- Optimaalisen toiminnan varmistamiseksi nostin on tarkastettava säännöllisesti. Katso muut ohjeet kappaleesta Kunnossapito.
- Takuu on voimassa vain, jos tuotteen korjaukset tai muutokset tekee Handicaren valtuuttama henkilöstö.
- Muiden kuin hyväksytyjen nostolisävarusteiden käyttö voi aiheuttaa vaaratilanteen.
- Huomaa, että manuaalisen hätälaskumekanismin ja nostovarren väliin voi jäädä puristuksiin, kun nostovarsi on korkeimmassa ja matalimmassa asennossaan. 
- Varmista, että pikasokka on paikallaan säätölaitteessa. 

Maksimikuormitus

Samaan asennettuun nostinyksikköön sisältyvien tuotteiden, ts. nostomoottorin, nostokaaren, nostoliinan, vaa'an ja muiden lisävarusteiden sallitut maksimikuormitukset voivat olla erilaiset. Se yksikköön sisältyvä tuote, jolla on alin sallittu maksimikuormitus, määrää aina koko yksikön sallitun maksimikuormituksen. Tarkasta aina yksikön kaikkien tuotteiden merkinnät ja ota yhteys Handicareen, jos sinulla on niistä kysyttävää.



Akkujen lataaminen

Nostimen käytön aikana kuuluva äänimerkki tarkoittaa, että akku on ladattava.

Lataa nostin käytön jälkeen varmistaaksesi, että akussa on aina täysi varaus.

Lukitse nostimen pyörät akun latauksen ajaksi.

1. Liitä latauskaapeli verkkopistorasiaan ja latausliitäntään. Lataussymboli näkyy näytöllä.

2. Varmista, että ohjauskotelon lamput syttyvät. Vihreä LED ilmaisee, että latauslaite saa virtaa, ja keltainen LED ilmaisee, että akku latautuu.

3. Lataus pysähtyy automaattisesti, kun akussa on täysi varaus.

Seinälle asennettu latauslaite.

1. Poista akkupaketti nostimesta ja aseta se seinälle kiinnitettyyn latauslaitteeseen.

2. Varmista, että latauslaitteen edessä oleva LED syttyy.

HUOM!

Ennen nostimen käyttöönottoa sitä täytyy ladata vähintään 4 tuntia.

Lataa akut säännöllisesti varmistaaksesi, että ne kestävät mahdollisimman pitkään. Akut on suositeltavaa ladata nostimen jokaisena käyttöpäivänä.

Hätäpysäytyspainike ei saa olla alapainettuna latauksen aikana.

Näytöllä esitettävät akkutiedot

Akun tyhjentyminen näytetään neljänä vaiheena:



Akun varaustila 1: Akku on ok, latausta ei tarvita (100–50 %).



Akun varaustila 2: Akku on ladattava. (50–25 %)



Akun varaustila 3: Akku on ladattava. (Alle 25 %) Äänimerkki saadaan painettaessa jotakin painiketta tässä varaustilassa.



Akun varaustila 4: Akku on ladattava. Tässä tilassa osa nostimen toiminnoista ei ole käytettävissä.

Tässä akun varaustilassa vain nostovarren alas laskeminen on mahdollista. Äänimerkki kuuluu myös, kun ohjauspainike aktivoidaan (17V tai alempi). Symboli vaihtelee kahden kuvan välillä 10 sekunnin ajan.

Akkusymboli näytetään kotelossa ollessa aktiivituna, kunnes virta katkeaa (2 minuutin kuluttua käytön jälkeen). Myös muita akkutyypppejä kuin BAJ1/BAJ2 voidaan käyttää.

Akun varaustaso riippuu jännitetasosta. Tästä syystä akun varaus voi esimerkiksi vaihtua tasolta 1 tasolle 2 ja takaisin tasolle 1.

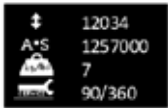

Huoltotietojen luku

Huollon perustiedot voidaan lukea näytöltä. Saadaksesi huoltotiedot näytölle paina nostovarren ylös-painiketta puoli sekuntia. Tiedot näytetään puolen minuutin ajan tai kunnes muita painikkeita käytetään.

- Tehdyt sykliyt yhteensä
- Säätlaitteen käyttökuormitus (ampeertit x käyttöaika sekunteina)
- Ylikuormitusten kokonaismäärä
- Edellisestä huollosta kulunut aika päivissä/Huoltojen välinen aika päivissä

Käsiohjain

Nostovarren nostaminen/laskeminen

Symboli osoittaa liikesuunnan.

Liike lakkaa, kun painike vapautetaan.

Alustan leveyden sähköinen säätö (malli EE)

Käsiohjaimen painikkeiden merkinnät osoittavat toiminnon.

Liike lakkaa, kun painikkeet vapautetaan.

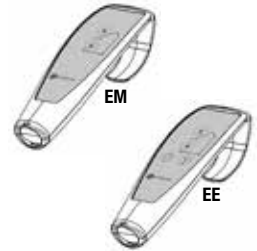
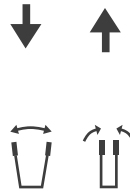

Alustan leveyden manuaalinen säätö (malli EM)

Paina vastaavaa nostimen takana olevaa poljinta

levittääksesi ja kaventaaksesi alustaa.

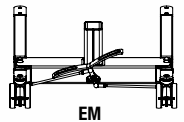
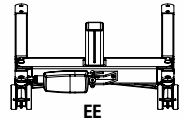

Akun vaihto

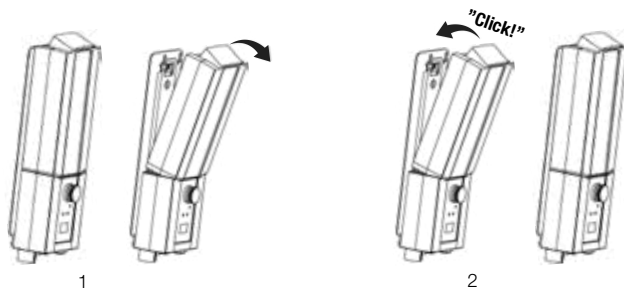

Häätäpysäytys

Häätäpysäytysten aktivointi

Paina ohjauskotelossa oleva punainen häätäpysäytyspainike alas.

Palauttaminen

Kierrä painiketta nuolten osoittamaan suuntaan, kunnes painike ponnahtaa ylös.

Akun purkautumisen estämiseksi on suositeltavaa pitää häätäpysäytyspainike alaspainettuna, kun nostinta ei käytetä.

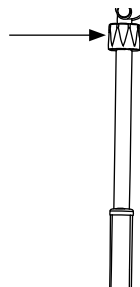
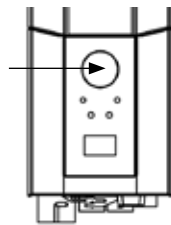

Hätälasku

Manuaalinen hätälasku

Kierrä säätölaitteen pyöreää muovinuppia myötäpäivään laskeaksesi nostimen alas manuaalisesti.

Sähköinen hätälasku

Käytä ohjauskotelon alas-painiketta laskeaksesi nostimen alas sähköisesti.

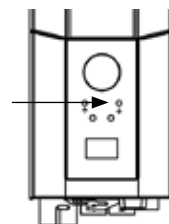

Vianetsintä

Jos nostimen säätö ei toimi, varmista

- Että häätäpysäytyspainiketta ei ole painettu alas.
- Että kaikki kaapelit on liitetty oikein ja kiinnitetty kunnolla. Vedä liitin irti ja paina se kunnolla kiinni.
- Että akun lataus ei ole käynnissä.
- Että akku on ladattu.

Jos nostin ei toimi kunnolla, ota yhteys jälleenmyyjään.

Jos laitteesta kuuluu häiriöääniä

- Yritä selvittää, mistä äänet tulevat. Poista nostin käytöstä ja ota yhteys jälleenmyyjään.

Lisävarusteet

Päätykansi Carina

Suojaa kokoon taitetun nostimen nostopilarin päätä.

Päätykansi, tuotenro: 70200030

ReadyStrap

Lukitushihna, tuotenro: 16010

Pysyvästi kiinnitetty säätölaitteen pultti

Jos nostinta ei ole tarkoitus taistaa kokoon varastoinnin ajaksi, jousitappi voidaan korvata Pysyvästi kiinnitettyllä säätölaitteen pultilla, tuotenro: 70200091

Nostoliinat

Handicare SystemRoMedic™ -tuotesarjaan sisältyy laaja valikoima käytännöllisiä ja käyttömukavia, korkealaatuisia nostoliinoja, jotka on sovitettu erilaisiin nostotilanteisiin ja käyttötarpeisiin. Saatavana on useista eri materiaalista valmistettuja nostoliinoja kokoina XXS–XXL. Saatavana on myös XXXL- ja XXXXL-kokoisia nostoliinamalleja erittäin isokokoisille ja painaville käyttäjille. Kaikki mallit ovat turvallisia ja erittäin helppokäyttöisiä.



Nostokaaret

SlingBar on alumiininen kaksipistenostokaari, jota on saatavana kolmena eri leveytenä. Kaikissa SlingBar-nostokaarissa on turvakoukut, jotka estävät nostoliinan lenkkejä irtoamasta nostokaaresta, ja kaikki kaaret on tarkoitettu enintään 300 kg painaville käyttäjille. Nostoliinan väljyyden lisäämiseksi SlingBar-kaksipistenostokaarta käytettäessä voidaan lisävarusteena käyttää SlingBarSpreader M -sivukaaria. SlingBarSpreader M levittää valjaita niin, että käyttäjä voi nojautua taaksepäin mukavampaan nostoasentoon.



SlingBar XS, tuotenro: 70200071

SlingBar S, tuotenro: 70200001

SlingBar M, tuotenro: 70200002

SlingBar L, tuotenro: 70200003

SlingBarSpreader M, tuotenro: 70200042

Käsiohjain

Käsiohjain HB33-6 malleihin 60600009 ja 60600014 huoltotarpeen, akun varaustilan ja ylikuormituksen ilmaisimilla

Käsiohjain HB33-6, tuotenro: 70200089

Kunnossapito

Nostin on tarkastettava huolellisesti vähintään kerran vuodessa. Tarkastuksen saa suorittaa vain valtuutettu henkilöstö ja tarkastuksessa on noudatettava Handicaren huoltokäsikirjan ohjeita.

Korjaukset ja huollot saa suorittaa vain valtuutettu henkilöstö ja korjauksessa saa käyttää vain alkuperäisiä varaosia.



Käytetyt akut toimitetaan kierrätettäviksi lähimpään kierrätyskeskukseen.

Ne voidaan palauttaa myös Handicarelle tai Handicaren tuotteiden jälleenmyyjälle kierrätettäviksi.

Puhdistus/desinfiointi

Puhdista nostin tarvittaessa lämpimällä vedellä tai saippualliuoksella ja tarkista, ettei pyöriin ole tarttunut likaa tai hiuksia.

Älä käytä fenolia tai klooria sisältäviä puhdistusaineita, sillä ne voivat vahingoittaa alumiini- ja muovimateriaaleja.

Desinfiointia tarvittaessa voidaan käyttää 70-prosenttista etanolia, 45-prosenttista isopropanolia tai vastaavaa.

Säilytys ja kuljetus

Jos nostinta ei käytetä pitkään aikaan, esim. kuljetuksen vuoksi, on suositeltavaa painaa hätäpysäytyspainike alas.

Nostinta on kuljetettava ja säilytettävä -10 °C–+50 °C lämpötilassa ja normaalissa 30 %–75 % ilmankosteudessa.



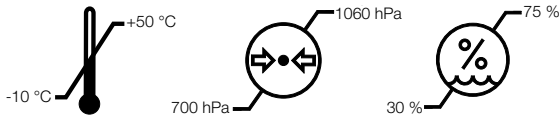





Ilmanpaineen on oltava 700–1060 hPa. Odota, kunnes nostin on saavuttanut huoneenlämpötilan, ennen kuin alat ladata akkuja ja käyttää nostinta.



Huoltosopimukset

Handicare tarjoaa mahdollisuuden solmia siirrettävän nostimesi huollon ja säännöllisen testauksen kattavan huoltosopimuksen. Ota yhteys paikalliseen Handicare-edustajaasi.

Symbolit

	Valkoinen/sininen Lue käyttöohje.
	Ei saa hävittää kotitalousjätteen mukana.
	Tuote täyttää lääkintälaitedirektiivin 93/42/ETY vaatimukset.
	Tyypin B sähköiskusuojaus.
	Laite on tarkoitettu sisäkäyttöön.
	Luokan II laite.
	Tärkeää Ole tarkkaavainen
	Punainen/musta Älä työnnä tai vedä nostinta säätölaitteesta
	Keltainen/musta Puristumisvaroitus

EMC

Tämä laite/järjestelmä on tarkoitettu ainoastaan terveydenhuollon ammattilaisten käyttöön. Tämä laite/järjestelmä voi aiheuttaa radiohäiriöitä tai häiritä lähellä olevien laitteiden toimintaa. Häiriöitä on tarvittaessa pyrittävä vähentämään siirtämällä laite/järjestelmä toiseen paikkaan tai toiseen asentoon tai suojaamalla sen sijoituspaikka.

Tekniset tiedot

Nostonopeus	23 mm/s ilman kuormaa.
Akut	Kaksi 12 V, 2,9 Ah venttiilisäätöistä suljettua lyijyakkua (geeliakkua)
Latauslaite	Maks. 400 mA
Moottori (nostopilari)	DC 24 V, 5A, IP X4. Toiminta-aika: 10 % 2 minuutin yhtäjaksoisesta maksimikäyttöajasta, maks. 5 suunnanvaihtoa minuutissa. Työntövoima: 6000 N.
Moottori (jalusta)	DC 24 V, 5A, IP X4. Toiminta-aika: 10 % 2 minuutin yhtäjaksoisesta maksimikäyttöajasta, maks. 5 suunnanvaihtoa minuutissa. Työntövoima: 3000 N.
Äänitaso	Kuormattuna: ylös: 43 dB(A) alas: 44 dB(A).
Materiaalit	Jauhepinnoitettu teräs
Hätälasku	Mekaaninen ja sähköinen
Pyörät	Edessä 4", 100 mm, takana 4", 100 mm
Paino	33 kg
Suojausluokka	IP X4
Arvioitu kestoikä	10 vuotta
Käsiohjaimien painikkeiden puristusvoimat	4 N
Maksimikuormitus	165 kg

Luokan I lääkintälaitte. Tuote täyttää lääkintälaitedirektiivin 93/42/ETY vaatimukset.

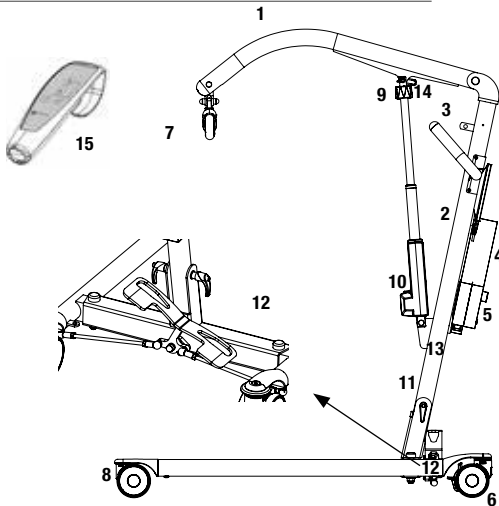

1. Hubarm
2. Hubsäule
3. Schiebegriff
4. Akkupack
5. Not-Aus-Taster an der Steuereinheit
6. Hintere Laufrollen mit Feststellbremsen
7. Hebebügel mit Sicherheitshäkchen
8. Vordere Laufrollen
9. Notabsenkung (manuell)
10. Hubmotor mit Stellantrieb für Hubarm
11. Arretierungsschraube
12. Pedal zur manuellen Breitenverstellung des Fahrgestells (EM)
13. Spanngurt
14. Schnellkupplungssplint
15. Handbedienung

Carina350 ist ein klappbarer mobiler Personenlifter für einfache und sichere Transfers von Pflegebedürftigen bis zu 165 kg. Carina350 ist in vier Ausführungen erhältlich: mit manueller oder elektrischer Breitenverstellung des Fahrgestells sowie mit standardmäßig hohem oder tiefergelegtem Fahrgestell für den Einsatz bei niedrigen Betten. Alle Ausführungen sind robust, stabil und sicher – und, obwohl aus Stahl, erstaunlich leicht. Carina350 ist einfach eine unübertroffenen wirtschaftliche Kombination aus Funktionalität, Leistungsfähigkeit und Qualität. Carina350 wird komplett und einsatzbereit mit einem stabilen Hebebügel mit zuverlässigen Sicherheitshäkchen sowie mit einer kabelgebundenen Handbedienung geliefert.



Sicherheitsprüfung

Sichtprüfung

Unterziehen Sie den Lifter regelmäßig Sicherheitsprüfungen. Prüfen Sie das Material auf Unversehrtheit.

Vor der Benutzung

Prüfen Sie den Lifter auf korrekte Montage.

Prüfen Sie den Hebebügel auf korrekte Befestigung und die Sicherheitshäkchen auf Funktion.

Prüfen Sie die Hubbewegungen und die Breitenverstellung des Fahrgestells.

Prüfen Sie den Schnellkupplungssplint am Stellantrieb auf korrekte Montage.



Beachten Sie stets die Gebrauchsanweisung

Beachten Sie unbedingt die entsprechenden Gebrauchsanweisungen für sämtliche beim Transfer des Pflegebedürftigen verwendeten Hilfsmittel.

Bewahren Sie die Gebrauchsanweisung so auf, dass sie der Anwender des Produkts rasch zur Hand hat.

Vergewissern Sie sich, dass Sie stets über die aktuellste Version der Gebrauchsanweisung verfügen.

Die aktuellste Version steht auf unserer Website www.handicare.com zum Download bereit.

Personenlifter dürfen nur von Personen benutzt werden, die in der Handhabung des Gerätes geschult sind.

Der Lifter darf unter keinen Umständen modifiziert werden.

Montage

Prüfen Sie die Lieferung auf Vollständigkeit:

Hubsäule und Hubarm, Hubmotor, Hehebügel und Steuereinheit,
Fahrgestell mit Pedal zur Breitenverstellung des Fahrgestells.
Schnellkupplungssplint für die Montage des Stellantriebs.
Kabelgebundene Handbedienung mit Kabel.
Arretierungsschraube für die Montage der Hubsäule
Gebrauchsanweisung
Kabel zum Aufladen des Akkupacks.

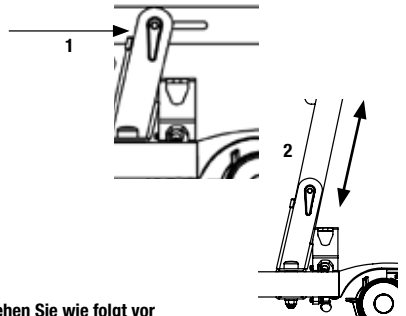

Bei der Lieferung ist der Lifter zusammengeklappt. Zur Montage des Lifters gehen Sie wie folgt vor (kein Werkzeug erforderlich):

1. Stellen Sie die Laufrollen fest.
2. Lösen Sie die Arretierungsschraube am unteren Teil der Hubsäule (Abb. 1).
3. Ziehen Sie die Hubsäule nach vorne und setzen Sie die aufgerichtete Hubsäule in das Fahrgestell ein.



Die Hubsäule MUSS ganz bis zum Anschlag in das Fahrgestell eingesetzt werden. Die Hubsäule und ihre Halterung im Fahrgestell müssen in einer Linie stehen (Abb. 2). Eine unsachgemäße Platzierung kann die Teile beschädigen.

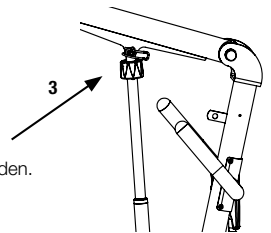

4. Ziehen Sie die Arretierungsschraube wieder fest (Abb. 1).
5. Lösen Sie den Spanngurt am Hubarm und richten Sie den Hubarm auf.
6. Lösen Sie den Stellantrieb aus der Halterung an der Hubsäule und befestigen Sie den Stellantrieb in der Halterung am Hubarm. Befestigen Sie den Stellantrieb mit dem Schnellkupplungssplint. Achten Sie dabei darauf, dass der Schnellkupplungssplint vollständig umgelegt wird (s. Abb. 3).



Wichtig! Achten Sie auf die korrekte Montage des Hubarms am Stellantrieb (Abb. 4). Fehlerhafte Montage kann zu Beschädigung der Komponenten und Verletzungen führen.

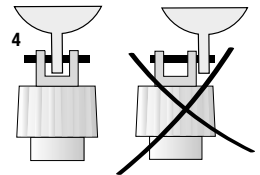

7. Überprüfen Sie sämtliche Schrauben und Befestigungen. (Abb. 1 und 3).
8. Deaktivieren Sie die Not-Aus-Funktion (Abb. 5) und führen Sie die Inbetriebnahmeprüfung durch (siehe „Inbetriebnahmeprüfung“).

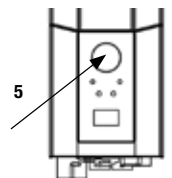

Zum Zusammenklappen des Lifters gehen Sie wie folgt vor:

1. Stellen Sie die Laufrollen fest.
2. Fahren Sie den Hubarm möglichst weit nach unten und aktivieren Sie die Not-Aus-Funktion.
3. Lösen Sie den Stellantrieb am Hubarm, indem Sie den Schnellverschluss öffnen. Befestigen Sie den Stellantrieb in der Halterung an der Hubsäule (Abb. 6). Prüfen Sie den Schnellverschluss auf korrekten Sitz.
4. Senken und befestigen Sie den Hubarm mit dem Spanngurt an der Öffnung in der Hehebügelmitte.



Klemmgefahr zwischen dem Hubarm und der Hubsäule.

5. Lösen Sie die Arretierungsschraube am unteren Teil der Hubsäule (Abb. 1). Die Arretierungsschraube muss nicht ganz entfernt werden.
6. Führen Sie die Hubsäule zuerst nach oben und dann nach unten zum Fahrgestell hin.
7. Ziehen Sie die Hubsäule zurück und ziehen Sie die Arretierungsschraube fest (Abb. 1).

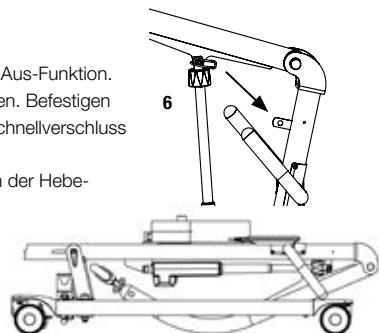

Inbetriebnahmeprüfung

Untersuchen Sie den Liftter auf eventuelle Anzeichen von Schäden.
Prüfen Sie alle vier Laufrollen und die Feststellbremsen.

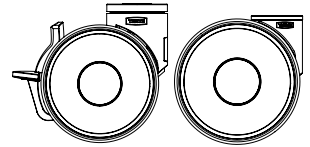

Prüfen Sie sämtliche Anschlüsse, Schrauben und Bolzen. Vergewissern Sie sich, dass keine Teile in der Verpackung zurückbleiben.

Prüfen Sie die Not-Aus-Funktion, indem Sie zuerst den Not-Aus-Taster und dann die Aufwärts- und Abwärtstasten drücken. Wenn sich nichts bewegt, ist die Not-Aus-Funktion in Ordnung.

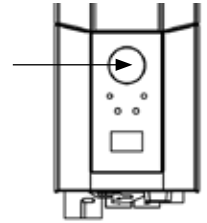

Drücken Sie die Aufwärtstaste an der Handbedienung und fahren Sie den Hubarm ganz hoch.
Drücken Sie dann die Abwärtstaste und fahren Sie den Hubarm ganz nach unten.



Prüfen Sie die Breitenverstellung des Fahrgestells: Drücken Sie das Pedal zur Verbreiterung und dann das Pedal zur Verengung des Fahrgestells jeweils bis zum Anschlag. Bei der Ausführung EE benutzen Sie die Tasten.

Prüfen Sie die Funktion des Lifters, indem Sie eine Person (nicht den Pflegebedürftigen) mit einem zugelassenen Hebegurt anheben.

Prüfen Sie zugleich die Funktion der Notabsenkung mit einer Person im Liftter, siehe „Notabsenkung“.

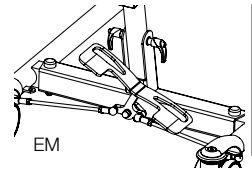

Wenn der Liftter einwandfrei funktioniert, schließen Sie das Ladekabel an und prüfen Sie, ob das LED-Lämpchen für den Ladevorgang an der Steuereinheit leuchtet.



HINWEIS!

Vor der ersten Inbetriebnahme des Lifters muss:



- der Akkupack 4 Stunden aufgeladen werden. Siehe „Aufladen des Akkupacks“.
- die Serviceleuchte an der Steuereinheit zurückgesetzt werden. Hierzu drücken Sie gleichzeitig die Aufwärts- und die Abwärtstaste an der Handbedienung und halten Sie diese 5 Sekunden lang gedrückt. Ein akustisches Signal zeigt an, dass die Serviceleuchte zurückgesetzt wurde.



Bewahren Sie die Gebrauchsanweisung so auf, dass sie der Anwender des Produkts rasch zur Hand hat.

Anwendung des Produkts

Wichtige Hinweise

- Der Lifter ist entsprechend der beiliegenden Montageanleitung zu montieren.
- Der Lifter darf nur auf ebenem Fußboden im Innenbereich verwendet werden.
- Lifter- und Hebezubehör muss an die Bedürfnisse und Fähigkeiten des Pflegebedürftigen angepasst sein.
- Bleiben Sie während des Transfers beim Pflegebedürftigen. 
- Die maximal zulässige Belastung darf unter keinen Umständen überschritten werden. Siehe auch „Maximal zulässige Belastung“.
- Beim Umstellen des Lifters niemals am Stellantrieb des Hubmotors ziehen! 
- Der Lifter darf nicht in Wasser getaucht oder verwendet werden, auch nicht in der Dusche.
- Der Lifter darf nicht in Feucht- und Nassräumen verbleiben oder aufbewahrt werden.
- Der Lifter darf nicht in Feuchträumen aufgeladen werden.
- Für optimale Funktion ist der Lifter regelmäßig zu überprüfen. Siehe „Wartung“.
- Die Garantie gilt nur, wenn Reparaturen oder Änderungen von hierzu befugtem Personal ausgeführt werden.
- Beachten Sie die Klemmgefahr zwischen der manuellen Notabsenkung und dem Hubarm in der höchsten niedrigsten Position des Hubarms. 
- Die Verwendung von anderem Zubehör als dem hier empfohlenen Lifter- und Hebezubehör ist mit Risiko verbunden.
- Vergewissern Sie sich, dass sämtliches Zubehör senkrecht hängt und Bewegungsfreiheit haben.

Vergewissern Sie sich, dass der Schnellkupplungssplint am Stellantrieb korrekt befestigt ist.



Max. zulässige Belastung

Die einzelnen Komponenten innerhalb des zusammengebauten Liftersystems (Lifter, Hehebügel, Hebegurt, Waage und evtl. anderes Zubehör) können unterschiedliche maximal zulässige Belastungen aufweisen. Das zusammengebaute Liftersystem darf jedoch nie höher als mit dem Gewicht belastet werden, das für die Komponente mit der geringsten Belastung zulässig ist. Bevor Sie Lifter und Zubehör verwenden, prüfen Sie immer die maximal zulässige Belastung aller Komponenten. Bei Fragen wenden Sie sich bitte an Ihren Fachberater für SystemRoMedic™.



Aufladen des Akkupacks

Ein akustischer Alarm bei der Benutzung des Lifters zeigt an, dass der Akkupack aufgeladen werden muss. Laden Sie immer den Lifter nach Gebrauch. Dies stellt sicher, dass der Akkupack stets vollgeladen ist. Während des Ladevorgangs müssen die Laufrollen des Lifters festgestellt sein.

1. Schließen Sie das Ladekabel an eine Stromsteckdose sowie in den Ladekabelanschluss an der Steuereinheit an. Am Anzeigefeld leuchtet diese Ladeanzeige auf.
2. Prüfen Sie, ob die LED-Lämpchen an der Steuereinheit leuchten. Das grüne LED-Lämpchen zeigt an, dass das Ladegerät Strom aufnimmt, und das gelbe, dass der Akkupack aufgeladen wird.
3. Der Ladevorgang wird automatisch abgeschaltet, wenn der Akkupack vollgeladen ist.

Ladegerät für Wandmontage

1. Nehmen Sie den Akkupack aus der Halterung am Lifter und setzen Sie ihn in das an der Wand montierte Ladegerät.
2. Prüfen Sie, ob das LED-Lämpchen an der Vorderseite des Ladegerätes leuchtet.

Hinweis!

Vor der ersten Inbetriebnahme des Lifters muss der Akkupack 4 Stunden aufgeladen werden. Laden Sie die Akkus regelmäßig für maximale Lebensdauer. Wir empfehlen das Aufladen der Akkus nach jedem Nutzungstag. Vor dem Aufladen muss die Not-Aus-Funktion deaktiviert werden.

Information im Anzeigefeld über Akkukapazität

Die Akkukapazität wird in vier Stufen angezeigt:

Akkustatus 1: . In Ordnung, keine Aufladung erforderlich (100 – 50 % Akkukapazität).

Akkustatus 2: Aufladung empfehlenswert (50 – 25 %).

Akkustatus 3: Aufladung erforderlich (weniger als 25 %). Bei diesem Akkustatus ertönt bei jedem Tastendruck ein akustischer Alarm.

Akkustatus 4: Aufladung unbedingt erforderlich. Bis auf die Absenkung des Hubarms sind bei diesem Akkustatus sämtliche Bewegungen des Hubarms außer Funktion. Zudem ertönt (bei 17 V oder weniger) bei jedem Tastendruck ein akustischer Alarm. Am Anzeigefeld leuchten 10 Sekunden lang diese zwei Symbole abwechselnd auf.

Die Akkustatusanzeige leuchtet auf, wenn die Steuereinheit aktiv ist und bis zur Abschaltung (2 Minuten nach der Benutzung).

Nur Akkumodule vom Typ BAJ1/BAJ2 verwenden.

Die Akkukapazität wird in Relation zur Akkuspannung gemessen. Dadurch kann es vorkommen, dass das Symbol zwischen Akkustatus 1 und 2 hin und her wechselt.

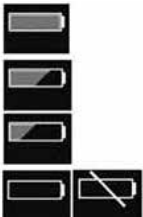
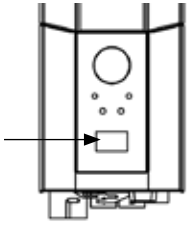



Serviceanzeige

Im Anzeigefeld können grundlegende Serviceinformationen angezeigt werden. Durch eine halbe Sekunde langes Drücken einer der Tasten für den Hubarm werden die Informationen angezeigt. Die Informationen werden 30 Sekunden oder bis zum Drücken einer anderen Taste angezeigt.

- Anzahl durchgeführter Transfers (Hubzyklen)
- Belastung des Stellantriebs während des Betriebs (in Amperesekunden)
- Anzahl der Überlastungen
- Tage seit der letzten Servicemaßnahme

Handbedienung

Heben/Senken des Hubarms

Die Kennzeichnung der Tasten gibt die Richtung an.
Die Bewegung stoppt, wenn die Taste losgelassen wird.

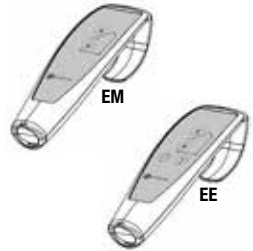

Elektrische Breitenverstellung des Fahrgestells (Ausführung EE)

Die Kennzeichnung der Tasten gibt die Funktion an.
Die Bewegung stoppt, wenn die Taste losgelassen wird.

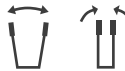

Manuelle Breitenverstellung des Fahrgestells (Ausführung EM)

Zum Verstellen des Abstandes zwischen den Schenkeln des Fahrgestells drücken Sie das entsprechende Pedal an der Rückseite des Lifters mit dem Fuß nach unten.

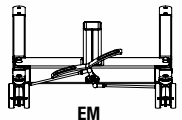
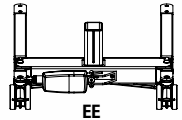

Auswechseln des Akkus

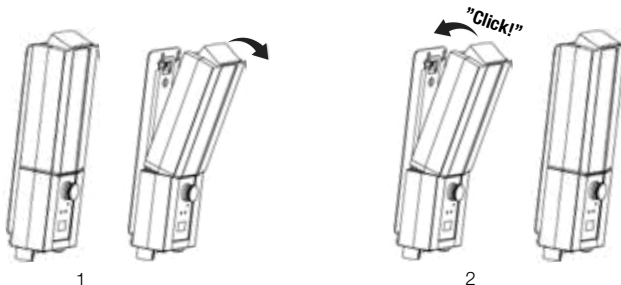

Not-Aus

Not-Aus

Drücken Sie den roten Not-Aus-Taster an der Steuereinheit.

Zurücksetzen

Drehen Sie den roten Not-Aus-Taster in Pfeilrichtung bis er entriegelt.

Zur Vermeidung von Akkuentladung empfehlen wir, den Not-Aus-Taster bei Nichtbenutzung des Lifters gedrückt zu lassen. Zum Aufladen den Taster wieder entriegeln.

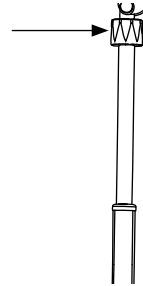
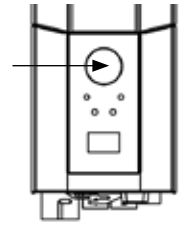

Notabsenkung

Manuelle Notabsenkung

Zur manuellen Notabsenkung drehen Sie die runde Kunststoffhülse am Stellantrieb im Uhrzeigersinn (Pfeilrichtung).

Elektrische Notabsenkung

Zur elektrischen Notabsenkung drücken Sie die Abwärtstaste an der Steuereinheit.

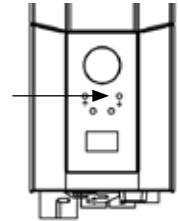

Fehlersuche

Wenn die Bewegung des Hubarms oder die Breitenverstellung des Fahrgestells nicht funktioniert, prüfen Sie Folgendes

- Der Not-Aus-Taster muss entriegelt sein.
- Sämtliche Kabel müssen korrekt angeschlossen und fest eingedrückt sein. Ziehen Sie die Stecker heraus und stecken Sie diese wieder fest ein.
- Der Ladevorgang darf nicht aktiv, das Ladekabel nicht angeschlossen sein.
- Der Akkupack muss aufgeladen sein.

Wenn der Lifter nicht zufriedenstellend funktioniert, wenden Sie sich bitte an Ihren Fachberater für SystemRoMedic™.

Ungewöhnliche Geräusche

- Versuchen Sie die Geräusche zu orten. Setzen Sie den Lifter außer Betrieb und wenden Sie sich an Ihren Fachberater für SystemRoMedic™.

Zubehör

End cover Carina

Schutzkappe für das Hubsäulenende im zusammengeklappten Zustand.

End cover Carina, Artikelnummer 70200030

ReadyStrap

Spanngurt, Artikelnummer 16010

Fixed actuator bolt

Falls der Lifter nicht zusammengeklappt aufbewahrt werden soll, kann der Schnellkupplungssplint durch Fixed actuator bolt, Artikelnummer 70200091, ersetzt werden.

Hebegurte

SystemRoMedic™ von Handicare bietet ein breites Sortiment funktioneller, komfortabler und hochqualitativer Hebegurte und Hebetücher für die verschiedensten Hebeaufgaben und für Pflegebedürftige mit den unterschiedlichsten Bedürfnissen. Unsere Hebegurte sind in unterschiedlichen Materialien und in Größen von XXS bis XXL erhältlich. Für extrem Schwergewichtige eignen sich unsere Sondermodelle in den Größen XXXL und XXXXL. Sämtliche Modelle zeichnen sich durch hohe Sicherheit und leichte Handhabung aus.



Hebebügel

SlingBar ist ein Zweipunkthebebügel aus Aluminium. SlingBar ist in unterschiedlichen Ausführungen und in drei Breiten erhältlich. Alle Ausführungen sind mit Sicherheitshäkchen versehen, die das Herausrutschen der Hebeschlaufen aus dem Hebebügel zuverlässig verhindern. Sämtliche Ausführungen tragen ein Gewicht von 300 kg.

Für einen geräumigeren Hebegurt kann ein SlingBar Zweipunkthebebügel mit SlingBar-Spreader M Seitenbügel (Zubehör) ergänzt werden.

SlingBarSpreader M Seitenbügel machen den Hebegurt offener und ermöglichen eine weiter zurückgelehnte Sitzposition.



SlingBar XS (250 mm), Artikelnummer 70200071

SlingBar S, (350 mm) Artikelnummer 70200001

SlingBar M, (450 mm) Artikelnummer 70200002

SlingBar L, (600 mm) Artikelnummer 70200003

SlingBarSpreader M, Artikelnummer 70200042

Handbedienung

Kabelgebundene Handbedienung mit Anzeigen für Servicefähigkeit, Akkustatus und Überlast

Hand control HB33-6, Artikelnummer 70200089

Wartung

Der Lifter ist mindestens einmal jährlich einer umfangreichen periodischen Überprüfung zu unterziehen. Periodische Überprüfungen sind von hierzu autorisiertem Servicepersonal anhand der Serviceanleitung von Handicare AB durchzuführen.

Reparatur- und Wartungsarbeiten dürfen nur von hierzu autorisiertem Servicepersonal unter Verwendung von Originalersatzteilen vorgenommen werden.



Verbrauchte Akkus und Batterien sind vorschriftsmäßig zu entsorgen; sie können auch an Handicare oder einen Vertragshändler von Handicare zurückzugeben werden.

Reinigung

Wischen Sie den Lifter bei Bedarf mit einem mit warmem Wasser oder Seifenlösung befeuchteten Tuch ab. Entfernen Sie Schmutz und Haare von den Laufrollen. Verwenden Sie keine phenol- oder chlorhaltigen Reinigungsmittel, da diese Aluminium und Kunststoffe angreifen können. Bei Bedarf ein Desinfektionsmittel aus 70%igem Ethylalkohol, 45%igem Isopropanol oder Ähnlichem verwenden.

Lagerung und Transport



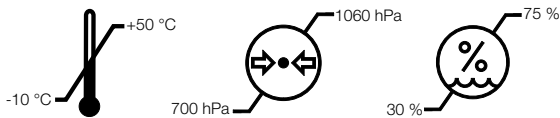





Wird der Lifter über längere Zeit nicht benutzt, z. B. bei Transport, empfiehlt es sich, die Not-Aus-Funktion zu aktivieren. Bei Transport und Lagerung des Lifters sollte die Temperatur bei -10 °C bis $+50\text{ °C}$, die Luftfeuchtigkeit bei 30 % bis 75 % und der Luftdruck bei 700 hPa bis 1060 hPa liegen. Der Lifter sollte Raumtemperatur haben, bevor Sie den Akkupack aufladen oder den Lifter verwenden.



Servicevertrag

Handicare bietet einen Servicevertrag für Wartung und periodische Überprüfungen Ihres mobilen Lifters an. Wenden Sie sich an Ihren Fachberater für SystemRoMedic™.

Symbole

	Weiß/blau Lesen Sie die Gebrauchsanweisung.
	Darf nicht mit dem Hausmüll entsorgt werden.
	Das Produkt erfüllt die Anforderungen der Richtlinie 93/42/ EWG über Medizinprodukte.
	Typ B, Schutzgrad gegen elektrischen Schlag
	Nur für den Gebrauch in geschlossenen Räumen
	Schutzklasse II, doppelte Isolierung
	Wichtig Seien Sie aufmerksam
	Rot/schwarz Beim Umstellen des Lifters niemals am Stellantrieb des Hubmotors ziehen.
	Gelb/schwarz Klemmgefahr!

EMV

Dieses Gerät darf nur von medizinischem Fachpersonal verwendet werden. Dieses Gerät kann Störungen bei benachbarten elektronischen Geräten hervorrufen. Begrenzende Maßnahmen können erforderlich sein, wie ein anderer Standort oder eine Abschirmung des Geräts.

Technische Daten

Hubgeschwindigkeit	23 mm/s ohne Last
Akkus	Akkupack mit 2 ventilgeregelten, geschlossenen Blei-Gel-Akkus, 12 V, 2,9 Ah
Ladegerät	Max. 400 mA
Hubmotor	DC 24 V, 5 A, IP X4. Einschaltdauer: 10 % bei max. 2 Minuten Dauerbetrieb, max. 5 Richtungsänderungen pro Minute. Push: 6000 N.
Fahrgestellmotor	DC 24 V, 5 A, IP X4. Einschaltdauer: 10 % bei max. 2 Minuten Dauerbetrieb, max. 5 Richtungsänderungen pro Minute. Push: 3000 N.
Schallpegel	Mit Last beim Heben: 43 dB(A), beim Senken: 44 dB(A)
Material	Stahl
Notabsenkung	Manuell und elektrisch
Laufrollen	Vorne 100 mm, hinten 100 mm
Gewicht	33 kg
Schutzart	IP X4
Zu erwartende Lebensdauer	10 Jahre
Druckkraft Tasten Handbedienung	4 N
Max. zulässige Belastung	165 kg

Medizinprodukt der Klasse I. Das Produkt erfüllt die Anforderungen der Richtlinie 93/42/ EWG über Medizinprodukte.

Carina350EM/Carina350EE

SystemRoMedic™

Nederlands

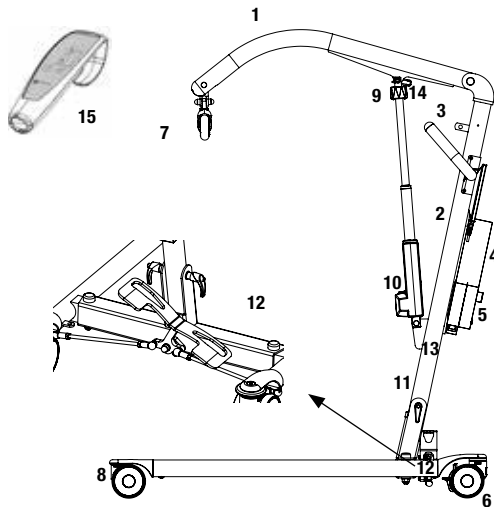

1. Tilarm
2. Mast
3. Handgreep
4. Accu
5. Noodstopknop op bedieningsconsole
6. Achterzwenkwielen met remmen
7. Tiljuk met veiligheidsclips
8. Zwenkwielen voor
9. Nooddaalfunctie (handmatig)
10. Motor/hefstang voor tilarm
11. Grendelhandgreep
12. Pedaal voor handmatig instellen van onderbreedte (EM)
13. Spanband
14. Snelle borgpen
15. Handbediening

Carina350 is een inklapbare, mobiele zorgvragerlift voor het veilig en gemakkelijk tillen van zorgvragers met een gewicht van maximaal 165 kg. Carina350 is verkrijgbaar in vier uitvoeringen met een handmatig of elektrisch verstelbaar onderframe, en met poten met standaardhoogte of lage poten voor gebruik met lagere bedden. Alle uitvoeringen zijn stevig, stabiel en veilig, maar toch licht voor een stalen lift. De Carina350 biedt een unieke combinatie van functionaliteit, prestaties en kwaliteit in verhouding tot de prijs. Carina350 wordt compleet geleverd en is klaar voor gebruik met een stabiele tiljuk met betrouwbare veiligheidsgrendels en een handbediening.



Veiligheidscontrole

Visuele inspectie

Inspecteer de liftfuncties regelmatig. Controleer op mogelijke beschadigingen van het materiaal.

Voor gebruik

Zorg dat het product juist is gemonteerd.

Controleer de bevestiging van het tiljuk en de werking van de veiligheidsclip.

Controleer de lift en de beweging van de onderbreedte.

Controleer of de hefstang juist is geïnstalleerd.



Lees altijd de handleiding

Lees de instructies voor alle, bij verplaatsingen gebruikte hulpmaterialen.

Bewaar de handleiding zodat deze voor gebruikers van het product bij de hand is.

Zorg dat u altijd beschikt over de juiste versie van de handleiding.

U kunt de recentste versies van handleidingen downloaden via onze website, www.handicare.com.

De lift mag onder geen beding worden gebruikt door personen die geen instructies hebben gekregen over de bediening ervan.

Het is ten strengste verboden om het originele product aan te passen.

Montage

Controleer of de volgende onderdelen aanwezig zijn

- Mast met tilarm, liftmotor, tiljuk en bedieningsconsole.
- Onderframe met pedalen voor aanpassing onderbreedte.
- Snelle borgpen voor bevestiging van hefstang.
- Handbediening met snoer.
- Hendel om mast op onderframe te monteren.
- Handleiding.
- Snoer voor opladen.

Bij levering is de lift ingeklapt. Zet de lift op volgens de onderstaande instructies (geen gereedschap nodig)

1. Zet de zwenkwielen op de rem.
2. Maak de grendelhandgreep onder aan de mast los (afbeelding 1).
3. Trek de mast naar voren, til hem omhoog en zet hem in het onderframe.



De mast **MOET** volledig in het onderframe geplaatst zijn. De mast en het onderframe moeten uitgelijnd zijn (afbeelding 2). Onjuiste montage kan leiden tot storing/beschadiging van de onderdelen.

4. Zet de handgreepgrendel vast (afbeelding 1).
5. Maak de spanband los waarmee de tilarm vastzit en til de tilarm op.
6. Haal de hefstang uit de bevestiging op de mast en zet deze op de tilarm. Zet de hefstang vast met de veerstift en zorg dat de veerstift goed teruggeklapt is, zoals weergegeven in afbeelding 3.



Het is belangrijk dat de tilarm correct gemonteerd wordt op de hefstang (afbeelding 4). Onjuiste montage kan leiden tot storing/beschadiging van de onderdelen met de kans op ernstig letsel.

7. Controleer alle bevestigingen en vergrendelingen (afbeeldingen 1 en 3).
8. Deactiveer de noodstop (afbeelding 5) en voer een afsluitende inspectie uit (zie Afsluitende inspectie).

Volg de onderstaande instructies om de lift in te klappen

1. Zet de zwenkwielen op de rem.
2. Zet de tilarm in de laagste positie en druk vervolgens de noodstop in.
3. Haal de hefstang uit de tilarm door de snelle borgpen los te maken en breng de stang aan de bevestiging van de mast (afbeelding 6). Zorg dat de pen de goede kant op zit.
4. Doe de tilarm omlaag en zet deze met de spanband vast aan de koppeling op het tiljuk.



Gevaar voor beknelling (tussen tilarm en mast).

5. Maak de handgreepgrendel onder van de mast los (afbeelding 1). U hoeft de grendel niet te verwijderen.
6. Til de mast op en laat deze zakken richting het onderframe.
7. Trek de mast naar achteren en zet de handgreepgrendel vast (afbeelding 1).

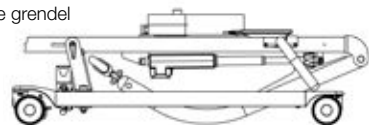
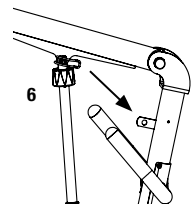
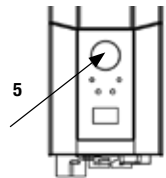
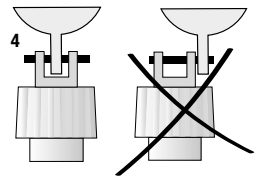
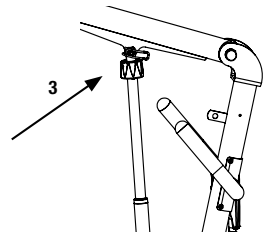
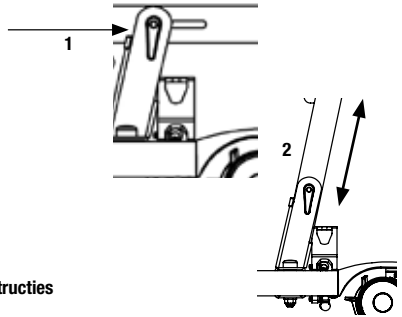

Afsluitende inspectie

Inspecteer de lift op tekenen van slijtage en beschadiging. Controleer alle zes de zwenkwielen en remmen.

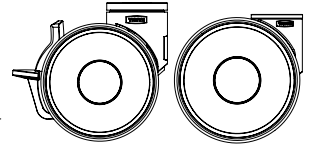

Controleer alle aansluitingen en bevestigingen, zoals schroeven en bouten. Controleer of er geen onderdelen in de verpakking zijn achtergebleven.

Controleer de werking van de noodstopknop door deze te activeren en vervolgens op de knop "omhoog" of "omlaag" te drukken. Als er niets gebeurt na het indrukken van de knop "omhoog" of "omlaag" werkt de noodstop naar behoren.

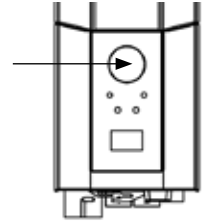

Pak de handbediening, druk op de knop omhoog en laat de tilarm helemaal "omhoog" gaan. Druk vervolgens op de knop "omlaag" en laat de lift helemaal omlaag gaan.



Test de functie voor aanpassing van de onderbreedte door op de pedalen te duwen voor het breder en smaller maken van de onderbreedte.

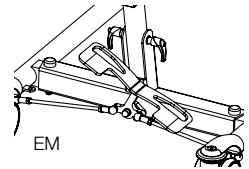

Test de werking van de lift door een persoon (geen zorgvrager) te tillen met een goedgekeurde tilband. Controleer daarbij de nooddaalfunctie met een persoon in de lift, (zie het gedeelte Nooddaalfunctie).



Als het hulpmiddel naar behoren werkt, sluit u de lader aan en controleert u of het oplaadlampje op het bedieningsconsole werkt.

N.B.!

Voordat de lift de eerste keer gebruikt wordt:

- moet deze ten minste 4 uur worden opgeladen. (Zie het gedeelte Accu opladen).
- de serviceteller van de bedieningsconsole moet worden gereset. Om de servicetellers te resetten, houdt u gedurende 5 seconden beide liftknoppen op de handbediening tegelijkertijd ingedrukt. Een audiosignaal geeft aan dat de teller is gereset.







Bewaar de handleiding zodat deze voor gebruikers van het product bij de hand is.

Het product gebruiken



Belangrijke informatie

- De lift moet gemonteerd worden conform de voorschriften zoals aangeleverd door Handicare.
- De lift mag alleen worden gebruikt op een vlakke ondergrond.
- Tilaccessoires moeten eerst goed gemonteerd worden en worden getest op doelmatigheid voor de wensen en functionele mogelijkheden van de zorgvrager.
- Laat een zorgvrager die opgetild is nooit zonder toezicht. 
- De maximale belasting mag onder geen beding worden overschreden. (Zie het gedeelte Technische informatie en het productlabel op de lift).
- Verplaats de lift nooit door aan het tiljuk te trekken! 
- De lift mag niet worden gebruikt in het water, ook niet onder de douche.
- De lift mag niet worden achtergelaten/opgeslagen in een omgeving met een hoge luchtvochtigheid.
- De lift mag niet worden opgeladen in een vochtige ruimte.
- Voor een optimale werking moet de lift regelmatig worden geïnspecteerd. (Zie het gedeelte Onderhoud).
- De garantie geldt alleen als reparaties of wijzigingen aan de lift zijn uitgevoerd door personeel dat daartoe door Handicare bevoegd is.
- Het gebruik van niet-goedgekeurde tilaccessoires kan gevaarlijk zijn.
- Let op: er is een beknellingspunt tussen het handmatige nooddaalmechanisme en de tilarm wanneer de tilarm zich in de hoogste en laagste positie bevindt. 
- Zorg ervoor dat de borgpen is bevestigd op de hefstang. 

Maximale belasting

Verschillende producten op het gemonteerde liftstelsel, zoals lift, tiljuk, tilband, weegschalen en andere accessoires, kunnen verschillende maximale belastingen hebben. De laagste maximale belasting die vermeld wordt op een van de respectievelijke producten is altijd bepalend voor de maximale belasting van het gehele systeem. Controleer altijd de markeringen van alle producten op de lift en neem contact op met Handicare bij eventuele vragen.

Accu opladen

Een toon bij het gebruik van de lift geeft aan dat de accu moet worden opgeladen. Laadt de accu na gebruik van de lift op, zodat de accu altijd volledig is opgeladen. Vergrendel de zwenkwielen tijdens het opladen van de accu.

1. Verbind de oplaadkabel met een stopcontact en de laadkabelaansluiting. Het laadsymbool wordt op het display getoond.
2. Controleer of de lampjes op het bedieningsconsole gaan branden. Het groene lampje geeft aan dat de oplader stroom krijgt en het gele lampje geeft aan dat de batterij wordt opgeladen.
3. Het opladen stopt automatisch als de accu volledig is opgeladen.

Muurlader

1. Haal de accu uit de lift en plaats deze in de muurlader.
2. Controleer of het lampje op de voorkant van de oplader gaat branden.

N.B.!

Voor dat de lift voor de eerste keer wordt gebruikt, moet deze ten minste 4 uur worden opgeladen. Voor een maximale levensduur van de accu moet deze regelmatig worden opgeladen. Bij dagelijks gebruik van de lift bevelen wij dagelijks opladen aan. De noodstop mag niet geactiveerd zijn tijdens het opladen.

Batterij-informatie op het display

Het batterijniveau wordt weergegeven in vier fases:

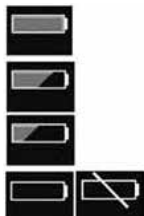

Batterijstatus 1: De batterij is in orde, opladen is niet nodig (100–50%).

Batterijstatus 2: De batterij moet worden opgeladen (50–25%).

Batterijstatus 3: De batterij moet worden opgeladen (minder dan 25%). Bij deze batterijstatus klinkt er een toon bij het indrukken van een knop.

Batterijstatus 4: De batterij moet worden opgeladen. Bij deze status functioneert de lift niet meer volledig.

Bij batterijstatus 4 is het alleen mogelijk om de tilarm omlaag te brengen. Bovendien klinkt er een audiosignaal als een bedieningsknop wordt ingedrukt (bij 17 V of lager). Het symbool schakelt gedurende 10 seconden tussen de twee afbeeldingen.

Het batterijsymbool wordt weergegeven wanneer het kastje actief is, totdat deze uitgeschakeld wordt (2 minuten na gebruik). U kunt geen andere batterijtypes gebruiken dan BAJ1/BAJ2.

Het batterijniveau wordt gemeten aan de hand van de spanning. Dit betekent dat het mogelijk is dat de batterij bijvoorbeeld wisselt van status 1 naar status 2 en vervolgens weer terugschakelt naar status 1.

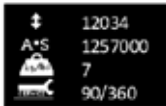

Aflesen van service-informatie

Basisinformatie voor servicedoeleinden kan worden afgelezen op het display. Houd de knop "Tilarm omhoog" een halve seconde ingedrukt om de service-informatie op het display weer te geven. De informatie wordt een halve minuut weergegeven of totdat er op een andere knop gedrukt wordt.

- Aantal uitgevoerde cycli
- Totale bediening van de hefstang (ampères x seconden in gebruik)
- Totale aantal keer overbelast
- Aantal dagen sinds laatste service/aantal dagen tussen servicemomenten

Handbediening

De tilarm omhoog/omlaag bewegen

Symbolen geven de richting van de beweging aan. De beweging stopt zodra de knop wordt losgelaten.

Elektrische aanpassing van de onderbreedte (EE)

De markeringen op de knoppen van de handbediening geven de functie aan.

De beweging stopt zodra de knoppen worden losgelaten.

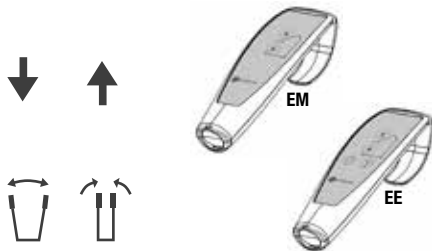

Handmatig instellen van onderbreedte (EM)

Duw de respectieve pedalen omlaag aan de achterzijde van de lift om het onderframe breder of smaller te maken.

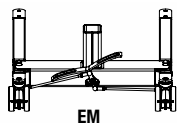
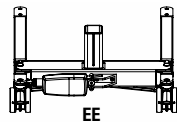

De accu verwisselen

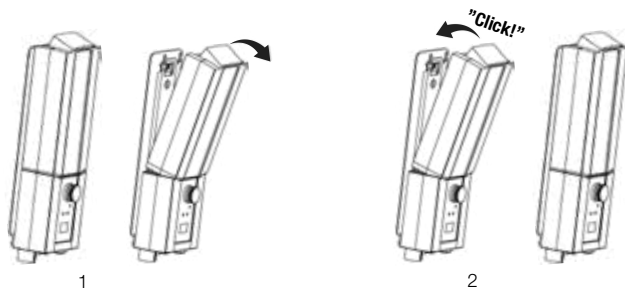

Noodstop

Inschakelen van de noodstop

Druk op de rode noodstopknop op het bedieningsconsole.

Opnieuw instellen

Draai de knop in de richting van de pijlen totdat de knop naar buiten springt.

Om ontladen van de accu te voorkomen, wordt u aanbevolen de noodstopknop in te drukken wanneer de lift niet in gebruik is.

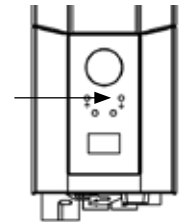
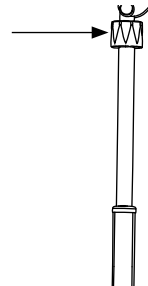
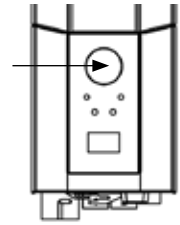

Nooddaalfunctie

Handmatige nooddaalfunctie

Voor de handmatige nooddaalfunctie draait u de ronde plastic knop op de hefstang met de klok mee.

Elektrische nooddaalfunctie:

Voor de elektrische nooddaalfunctie gebruikt u de knop omlaag op de bedieningsconsole.

Foutopsporing

Controleer het volgende als de liftaanpassing niet kan worden ingeschakeld:

- Controleer of de noodstopknop niet is ingedrukt.
- Zijn alle kabels correct en stevig aangesloten? Trek de stekker eruit en sluit deze weer goed aan.
- Controleer of de accu niet wordt opgeladen.
- Controleer of de accu is opgeladen.

Als de lift niet goed werkt neemt u contact op met uw leverancier.

Als de lift ongebruikelijke geluiden maakt:

- Probeer de bron van het geluid te achterhalen. Stel de lift buiten werking en neem contact op met uw leverancier.

Accessoires

Eindkap Carina

Bedekt het uiteinde van de ingeklapte mast.

Eindkap, artikelnr.: 70200030

ReadyStrap

Bevestigingsband, artikelnr.: 16010

Vaste bout voor hefstang

Als de lift niet ingeklapt gaat worden voor opslag, kan de veerstift vervangen worden door een vaste bout voor de hefstang, artikelnummer: 70200091

Tilbanden

De SystemRoMedic™-lijn van Handicare heeft een groot aantal functionele en comfortabele tilbanden van hoge kwaliteit die aangepast zijn op verschillende tiltechnieken en voor zorgvragers met verschillende behoeften. De tilbanden zijn verkrijgbaar in verschillende materialen en maten, variërend van XXS tot XXL. Tevens zijn er speciale tilbanden in de maten XXXL en XXXXL voor extreem grote en zware zorgvragers. Alle modellen zijn veilig en zeer eenvoudig te gebruiken.



Tiljukken

SlingBar is een tweepunts tiljuk van aluminium, verkrijgbaar in drie uitvoeringen met verschillende breedtes. Alle uitvoeringen van SlingBar hebben veiligheidsrendels die voorkomen dat de riemen van de tilband uit het tiljuk kruipen en alle uitvoeringen zijn voor zorgvragers met een gewicht van maximaal 300 kg. Om meer ruimte te krijgen in een tilband bij gebruik van het tweepunts tiljuk SlingBar, kunt u de zijbeugels SlingBarSpreader M gebruiken als accessoire. SlingBarSpreader M houdt de tilband open om een achterover leunende positie mogelijk te maken.



SlingBar XS artikelnr.: 70200071

SlingBar S artikelnr.: 70200001

SlingBar M artikelnr.: 70200002

SlingBar L artikelnr.: 70200003

SlingBarSpreader M artikelnr.: 70200042

Handbediening

Handbediening HB33-6 voor 60600009 en 60600014 met indicatie van werking, batterijstatus en overbelasting

Handbediening HB33-6, artikelnr.: 70200089

Onderhoud

De lift moet minimaal eenmaal per jaar grondig worden geïnspecteerd. De inspectie moet worden uitgevoerd door geautoriseerd personeel en conform de onderhoudshandleiding van Handicare.

Reparaties en onderhoud mogen alleen worden uitgevoerd door bevoegd personeel en als er gebruik gemaakt wordt van originele reserveonderdelen



Oude accu's moeten worden ingeleverd bij een inzamelpunt.

Oude accu's kunnen tevens voor hergebruik worden afgegeven bij Handicare of bij een Handicare-dealer.

Reinigen/desinfecteren

Reinig de lift indien nodig met warm water of met een zeepoplossing en controleer of de zwenkwielen vrij zijn van vuil en haren. Gebruik geen schoonmaakmiddelen die fenol of chloor bevatten, omdat deze het aluminium en het plastic materiaal kunnen aantasten. Indien ontsmetting nodig is, kan 70% ethanol, 45% isopropanol of iets vergelijkbaar worden gebruikt.

Opslag en transport

Als de lift enige tijd niet wordt gebruikt, bijvoorbeeld bij het vervoeren, bevelen wij aan de noodstopknop in te drukken.



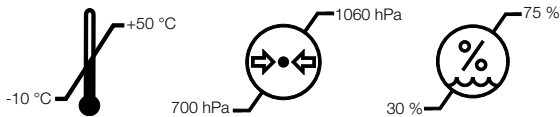





De lift moet worden getransporteerd en opgeslagen bij -10°C tot $+50^{\circ}\text{C}$ en bij een normale luchtvochtigheid van 30%–75%. De luchtdruk moet tussen de 700 en 1060 hPa liggen. Laat de lift eerst op kamertemperatuur komen voordat de accu wordt opgeladen of voordat de lift in gebruik genomen wordt.



Onderhoudscontracten

Handicare biedt een onderhoudscontract voor het onderhoud en regelmatig testen van uw mobiele lift. Neem contact op met uw lokale Handicare-vertegenwoordiger.

Symbolen

	Wit/blauw Gebruikershandleiding lezen.
	Mag niet worden weggegooid met huishoudelijk afval
	Dit product voldoet aan de vereisten van de richtlijn voor medische hulpmiddelen: 93/42/EEG.
	Type B, volgens de beschermingsklasse tegen elektrische schokken.
	Het apparaat is bedoeld voor gebruik binnenshuis.
	Klasse II-apparatuur.
	Belangrijk Let op
	Rood-zwart De lift niet duwen of trekken aan de hefstang
	Geel-zwart Waarschuwing voor beknelling

EMC

Deze uitrusting/dit systeem is bedoeld voor gebruik door professionele zorgverleners. Deze uitrusting/dit systeem kan radiostoring veroorzaken of de werking verstoren van nabijgelegen apparatuur. Om een dergelijke verstoring op te heffen, kan het nodig zijn de apparatuur/het systeem te draaien, te verplaatsen of de locatie ervan af te schermen.

Technische informatie

Tilsnelheid	23 mm/s zonder belasting.
Accu's	Twee 12 V, 2,9 Ah gesloten VRLA gel-accu's
Oplader	Max. 400 mA
Motor (mast)	DC 24 V, 5 A. IP X4. Bedrijfsduur: 10% bij maximaal continu besturing gedurende 2 minuten, maximaal 5 schakelcycli per minuut. Drukkracht: 6000 N.
Motor (onderframe)	DC 24V, 5 A, IP X4. Bedrijfsduur: 10% bij maximaal continu besturing gedurende 2 minuten, maximaal 5 cycli per minuut. Drukkracht: 3000 N.
Geluidsniveau	Met belasting: omhoog: 43 dB(A) omlaag: 44 dB(A).
Materiaal	Staal met poederlak
Nooddaalfunctie	Mechanisch en elektrisch
Zwenkwielen	Voor 4", 100 mm, achter 4", 100 mm
Gewicht	33 kg
IP-klasse	IP X4
Verwachte levensduur	10 jaar
Bedieningskrachten van knoppen op handbediening	4 N
Maximale belasting	165 kg

Medisch hulpmiddel van Klasse I. Dit product voldoet aan de vereisten van de richtlijn voor medische hulpmiddelen: 93/42/EEG.

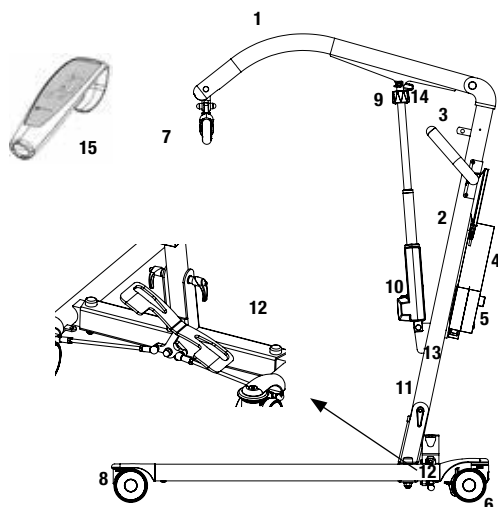

1. Bras de levage
2. Colonne de levage
3. Poignée de conduite
4. Batterie
5. Arrêt d'urgence sur boîtier de commande
6. Roues arrière avec frein
7. Étrier de levage avec protection contre le décrochage
8. Roues avant
9. Abaissement d'urgence (manuel)
10. Moteur/réglage pour bras de levage
11. Manette de blocage
12. Pédale pour écartement manuel des pieds (EM)
13. Sangles de serrage
14. Goupille de raccordement rapide
15. Commande manuelle

Carina350 est un lève-personne repliable et mobile, adapté pour effectuer le levage sûr et simple d'utilisateurs pouvant peser jusqu'à 165 kg. Carina350 est disponible en quatre modèles, avec écartement des pieds respectivement manuel ou électrique, ainsi qu'avec base haute ou abaissée, pour utilisation avec des lits bas. Les deux modèles sont robustes, stables et sûrs, tout en étant légers même s'ils sont en acier. Carina350 représente tout simplement une combinaison absolument unique qui allie fonction, performance et rapport qualité/prix. Carina350 est livré complet et prêt à l'utilisation, équipé d'un étrier de levage stable avec protection sécurisée contre le décrochage et commande manuelle.



Contrôle de sécurité

Inspection visuelle

Effectuer des inspections périodiques du fonctionnement de l'auxiliaire de levage. Vérifier que le matériel est entièrement exempt de dommages.

Avant l'utilisation

Vérifier que l'auxiliaire de levage est correctement assemblé.
Contrôler la fixation de l'étrier de levage et le fonctionnement de la protection contre le décrochement.
Vérifier le mouvement de levage et d'écartement des pieds.
Vérifier que le dispositif de réglage est correctement installé.



Toujours lire le manuel utilisateur

Toujours lire les manuels de tous les auxiliaires utilisés lors d'un transfert d'utilisateur.

Conserver le manuel pour qu'il soit accessible aux utilisateurs du produit.

Veiller à toujours disposer de la version correcte du manuel.

La version la plus récente peut être téléchargée sur notre site Internet: www.handicare.com.

Les lève-personne ne doivent être utilisés que par des personnes ayant été formées à leur manipulation.

Le lève-personne ne doit en aucun cas être modifié.

Montage

Vérifier que toutes les pièces sont au complet :

Colonne et bras de levage, moteur de levage, étrier de levage et boîtier de commande. Structure et pédale d'écartement des pieds.
Goupille de raccordement rapide pour dispositif de réglage.
Commande manuelle et câblage.
Manette de blocage pour montage de la colonne
Mode d'emploi
Câble pour charge de la batterie.

Le lève-personne est livré replié. Le montage du lève-personne doit se faire conformément aux instructions suivantes (aucun outil nécessaire) :

1. Freiner les roulettes.
2. Libérer la manette de blocage tout en bas de la colonne. (image 1).
3. Faire avancer la colonne et la dresser, puis la poser sur la structure.



La colonne DOIT être entièrement enfoncée dans la base. La colonne et la base doivent être alignées (image 2). Si ce n'est pas le cas, les pièces pourraient présenter un dysfonctionnement ou casser.

4. Serrer la manette de blocage (image 1).
5. Desserrer la sangle de serrage qui maintient le bras de levage, puis lever le bras.
6. Libérer le dispositif de réglage de la colonne, puis la faire passer sur la fixation du bras de levage. Sécurisez-le avec la goupille-ressort et assurez-vous que cette dernière est bien repliée, comme indiqué sur l'image 3.



Il est important que le bras de levage soit inséré correctement dans le dispositif de réglage (image 4). Dans le cas contraire, les pièces pourraient casser, ce qui entraînerait un risque important de blessure.

7. Vérifier tous les blocages et vis. (images 1 et 3)
8. Désactiver l'arrêt d'urgence (image 5) et effectuer une vérification finale (voir «Inspection finale »)

Procéder ainsi pour replier le lève-personne.

1. Freiner les roulettes.
2. Rabattre le bras de levage aussi loin que possible et activer ensuite l'arrêt d'urgence.
3. Libérer le dispositif de réglage du mât de levage en libérant la goupille de raccordement, puis le faire passer sur la fixation de la colonne (image 6). Contrôler que le blocage rapide est correctement placé.
4. Descendre le bras de levage et le fixer à l'aide de la sangle de serrage dans l'œillet de l'étrier de levage.



Risque de coincement entre le bras de levage et la colonne.

5. Libérer la manette de blocage tout en bas de la colonne (image 1). Il n'est pas nécessaire de démonter entièrement la manette de blocage.
6. Soulever la colonne et l'abaisser ensuite vers la structure.
7. Rabattre la colonne et visser la manette de blocage (Image 5).

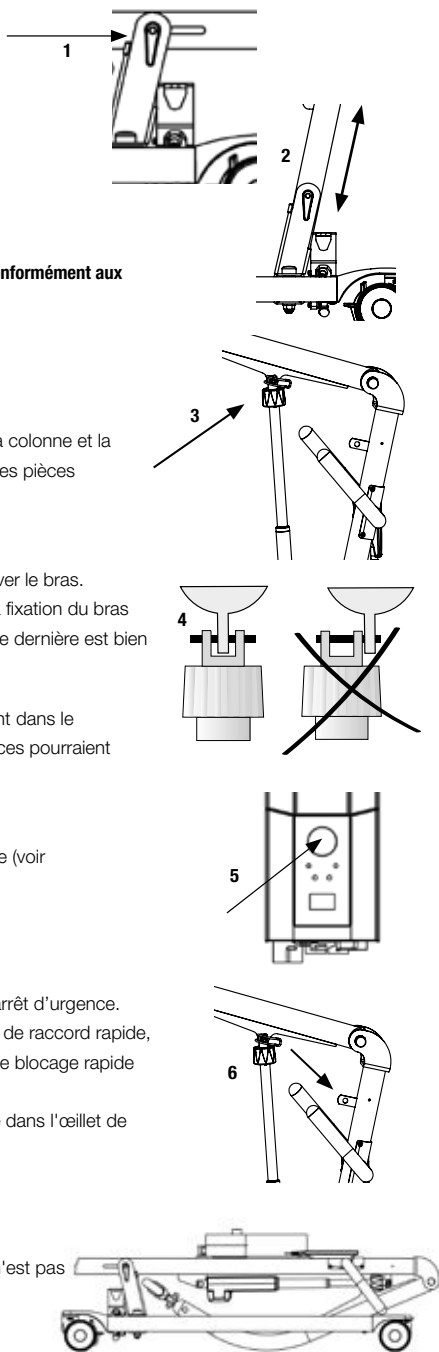

Vérification finale

Inspecter le lève-personne pour déceler d'éventuels signes de dommages.
Contrôler les quatre roues et les freins.

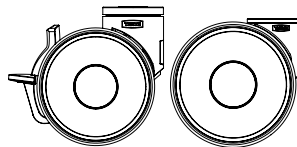

Inspecter tous les raccords, vis et boulons. Toujours vérifier qu'il ne reste pas de pièces dans l'emballage.

Vérifier que la fonction d'arrêt d'urgence fonctionne, en appuyant sur le bouton, puis en pressant sur l'un des boutons haut/bas. S'il ne se passe rien, l'arrêt d'urgence fonctionne.

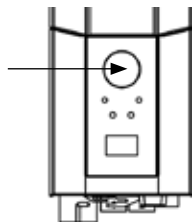

Saisir la commande manuelle, presser sur le bouton « vers le haut » et faire monter tout en haut le bras de levage. Presser ensuite sur le bouton « vers le bas » et faire descendre le bras de levage tout en bas.



Tester la fonction d'écartement des pieds. Presser sur la pédale d'écartement des pieds, écarter les pieds au maximum, puis réduire de nouveau l'écartement. Pour EE, utiliser les boutons

Tester le fonctionnement du lève-personne en levant une personne (mais pas l'utilisateur) avec un harnais de levage agréé.

Vérifier en même temps que l'abaissement d'urgence fonctionne avec une personne placée dans le lève-personne, voir le chapitre « Abaissement d'urgence ».

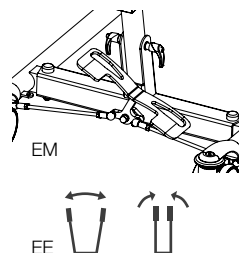

Si le lève-personne fonctionne sans problème, raccorder le câble et vérifier que le voyant de charge est allumé sur le boîtier de commande.

REMARQUE !

Avant la première mise en service du lève-personne:





- celui-ci doit être chargé pendant 4 heures. Voir le chapitre « Charge de la batterie ».
- remettre à zéro l'indicateur de maintenance dans le boîtier de commande. Pour ce faire, presser en même temps sur les deux boutons de levage de la commande manuelle et les maintenir enfoncés pendant 5 secondes. Un signal sonore indique que l'indicateur de maintenance a été remis à zéro.



Conserver le mode d'emploi pour qu'il soit accessible aux utilisateurs du produit.

Utilisation du produit

Information importante

- Le lève-personne doit être monté conformément aux instructions de montage qui sont fournies avec l'appareil.
- Le lève-personne ne doit être utilisé qu'à l'intérieur et sur un support plat.
- Les accessoires de levage doivent avoir été dûment testés par rapport aux besoins et aux capacités fonctionnelles de l'utilisateur.
- Ne pas laisser l'utilisateur sans surveillance pendant la phase de transfert. 
- La charge maximale ne doit en aucun cas être dépassée. Voir la section « Charge maximale ».
- Ne jamais déplacer le lève-personne en tirant sur le dispositif de réglage ! 
Do not push
- Le lève-personne ne doit pas être utilisé ou immergé dans l'eau, ceci concerne également l'utilisation sous la douche.
- Le lève-personne ne doit pas être laissé ou stocké dans un environnement humide.
- La charge électrique du lève-personne ne doit pas avoir lieu dans une salle d'eau.
- Pour obtenir un fonctionnement optimal, le lève-personne doit être inspecté régulièrement. Voir le chapitre « Entretien ».
- La garantie n'est valable que si les réparations ou les modifications sont effectuées par un personnel agréé.
- Tenir compte du risque de coincement entre le dispositif manuel d'abaissement d'urgence et le bras de levage sur les positions respectives la plus basse et la plus haute. 
- Vérifier que tous les accessoires de levage sont placés verticalement et peuvent bouger librement.
- Assurez-vous que la broche de verrouillage est en place sur l'actionneur. 

Charge maximale

Les différents composants du lève-personne assemblé (étrier de levage, harnais, pèse-personne et éventuellement autres accessoires de levage) peuvent avoir des charges maximales autorisées différentes. C'est toujours la charge maximale autorisée la plus faible de chaque produit respectif qui prévaut pour l'appareil de levage complet. Toujours vérifier la charge maximale autorisée du lève-personne et de ses accessoires avant d'utiliser l'appareil et prendre contact avec son revendeur en cas de doute.



Charge de la batterie

Pendant l'utilisation du lève-personne, un signal sonore indique que les batteries ont besoin d'être rechargées.

Charger le lève-personne après l'avoir utilisé, afin d'être toujours sûr que la batterie soit pleinement chargée.

Bloquer les roues du lève-personne pendant la charge de la batterie.

1. Brancher le câble de charge dans la prise électrique.
2. Vérifier que les voyants du boîtier de commande sont allumés. Le voyant LED vert confirme que le chargeur est raccordé au circuit électrique et le voyant LED jaune que la batterie est en charge.
3. La charge s'interrompt automatiquement dès que la batterie est pleinement chargée.

Chargeur à montage mural

1. Retirer le pack de batteries du lève-personne et le placer sur le chargeur monté au mur.
2. Vérifier que le voyant LED placé en façade du chargeur est allumé.

REMARQUE !

Avant la première mise en service du lève-personne, celui-ci doit être chargé pendant 4 heures. Pour assurer une longévité maximale, charger les batteries à intervalles réguliers. Nous recommandons de charger les batteries chaque jour d'utilisation du lève-personne. L'arrêt d'urgence doit être désactivé avant la charge de la batterie.

Information sur la batterie affichée à l'écran

L'état de la batterie s'affiche en quatre étapes :

État de la batterie 1 : Ok. La batterie n'a pas besoin d'être rechargée (100 - 50 %).

État de la batterie 2 : La batterie doit être rechargée. (50 - 25 %)

État de la batterie 3 : La batterie doit être rechargée. (Moins de 25 %) Un avertissement sonore retentit si l'on presse sur des boutons et que la batterie en est à ce stade.

État de la batterie 4 : La batterie doit être rechargée. À ce stade, le lève-personne ne fonctionne pas, il est uniquement possible d'abaisser le bras de levage. Un avertissement sonore retentit en outre si l'on enfonce un bouton (17 V ou moins). L'écran alterne entre les deux symboles pendant 10 secondes.

Le symbole de batterie apparaît quand le boîtier est actif et jusqu'à l'arrêt (2 minutes après l'utilisation).

Seules des batteries de type BAJ1/BAJ2 peuvent être utilisées.

Le niveau de la batterie est mesuré en Volts. C'est pourquoi il est possible que le symbole alterne entre l'état un et l'état deux, dans un sens ou dans l'autre.

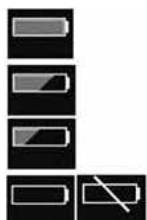
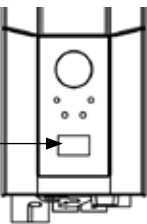



Lecture des informations de maintenance

Les informations de base concernant l'entretien peuvent être lues à l'écran. Pour voir les informations à l'écran, maintenir l'un des boutons du bras de levage enfoncé pendant une demi-seconde. L'information est indiquée pendant 30 secondes ou jusqu'à ce que d'autres boutons soient enfoncés.

- Nombre de cycles de levage effectués
- Tension de service du dispositif de réglage (ampères x secondes en cours d'utilisation)
- Nombre de surcharges
- Nombre de jours depuis le dernier entretien

Commande manuelle

Montée/descente du bras de levage

Les marquages sur les boutons indiquent le sens de déplacement. Le mouvement s'arrête dès que les boutons sont relâchés.

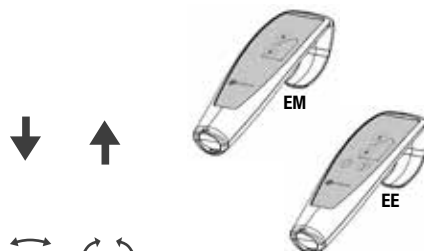

Écartement électrique des jambes (EE)

La fonction est indiquée par les symboles sur les boutons de la commande manuelle. Dès que l'on relâche les boutons, le mouvement du lève-personne s'arrête.

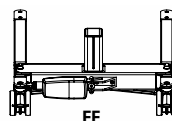

Écartement manuel des jambes (EM)

Presser sur la pédale respective à l'arrière du lève-personne pour écarter ou rapprocher les pieds.

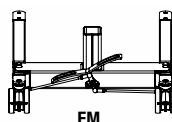

Remplacement de la batterie

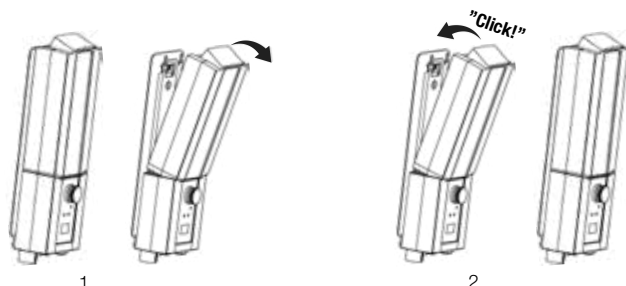



Arrêt d'urgence

Arrêt d'urgence

Enfoncer le bouton d'arrêt d'urgence rouge du boîtier de commande.

Réinitialisation

Tourner le bouton dans le sens des flèches jusqu'à ce que le bouton ressorte.

Pour éviter la décharge de la batterie, nous recommandons d'enfoncer le bouton d'arrêt d'urgence quand le lève-personne n'est pas utilisé.



Abaissement d'urgence

Abaissement d'urgence manuel

Pour déclencher l'abaissement d'urgence mécanique, faire tourner dans le sens horaire la douille ronde en plastique placée sur le dispositif de réglage.

Abaissement d'urgence électrique

Utiliser le bouton « vers le bas » du boîtier de commande pour déclencher l'abaissement d'urgence électrique. S'aider d'un objet mince, par exemple un stylo.

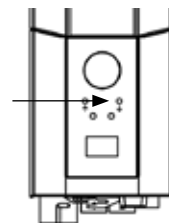
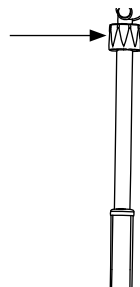
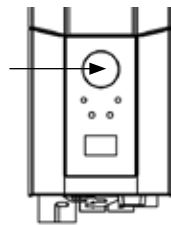

Recherche des pannes

Si le lève-personne ou le mouvement d'écartement des pieds ne fonctionne pas de manière satisfaisante, vérifier les points suivants

- Que l'arrêt d'urgence n'est pas enfoncé
- Que tous les câbles sont correctement branchés et fermement enfoncés. Retirer les prises et les renfoncer correctement.
- Que la batterie ne soit pas en cours de charge.
- Que la batterie soit chargée.

Si le lève-personne ne fonctionne pas de manière satisfaisante, contacter son revendeur.

Si un bruit anormal se fait entendre

- Essayer de déterminer l'origine du bruit. Arrêter le lève-personne et contacter son revendeur.

Accessoires

End cover Carina

Capuchon de protection à l'extrémité de la colonne en position repliée.

End cover, numéro d'article : 70200030

ReadyStrap

Sangle de fixation, Numéro d'article : 16010

Boulon fixe pour dispositif de réglage

S'il n'est pas prévu de plier l'appareil de levage pour le stocker, la goupille-ressort peut être remplacée par un boulon fixe pour dispositif de réglage, référence : 70200091

Harnais de levage

La gamme SystemRoMedic™ de Handicare comporte un vaste choix de harnais de levage fonctionnels, confortables et de haute qualité, adaptés aux différents types de lève-personne et pour des utilisateurs ayant des besoins différents. Les harnais de levage sont disponibles dans plusieurs matériaux et dans les tailles de XXS à XXL. Il existe également des modèles de harnais de levage spécifiques dans les tailles XXXL et XXXXL, pour les utilisateurs de corpulence et de taille extrêmes. Tous les modèles sont sûrs et très simples à utiliser.



Étriers de levage

SlingBar est un étrier à deux points d'accrochage en aluminium, disponible dans trois variantes de différentes largeurs. Toutes les variantes de SlingBar ont des protections sécurisées contre le décrochage, empêchant les sangles de levage ou les œillets de sortir de l'étrier de levage. Toutes les variantes peuvent être utilisées avec des utilisateurs pouvant peser jusqu'à 300 kg.

Les étriers latéraux SlingBarSpreader M, disponibles comme accessoires, sont utilisés pour créer un espace supplémentaire dans un harnais de levage utilisé avec un étrier à deux points d'accrochage SlingBar.

SlingBarSpreader M écarte le harnais de levage et donne à l'utilisateur une position plus penchée en arrière.



SlingBar XS, (250 mm) numéro d'article : 70200071

SlingBar S (350 mm), numéro d'article : 70200001

SlingBar M (450 mm), numéro d'article : 70200002

SlingBar L (600 mm), numéro d'article : 70200003

SlingBarSpreader M, numéro d'article : 70200042

Commande manuelle

Commande manuelle avec indication de maintenance, état de la batterie et surcharge.

Hand control HB33-6, numéro d'article : 70200089

Entretien

Le lève-personne doit subir un contrôle minutieux au moins une fois par an. Le contrôle doit être effectué par une personne agréée et conformément au manuel d'entretien de Handicare. Toute réparation ou maintenance ne doit être effectuée que par une personne agréée et en utilisant des pièces détachées d'origine.



Remettre les batteries usagées à la station de tri environnemental la plus proche ou les renvoyer à Handicare ou à son revendeur de produits Handicare.

Nettoyage

Au besoin, nettoyer le lève-personne avec de l'eau chaude ou une solution savonneuse et veiller à ce que les roues soient exemptes de saleté et de cheveux. Ne pas utiliser de produit de nettoyage contenant du phénol ou du chlore, car cela pourrait endommager l'aluminium et les matériaux en plastique. Si une désinfection est nécessaire, de l'éthanol à 70 %, de l'isopropanol à 45 % ou un produit équivalent peut être utilisé.

Rangement et Transport



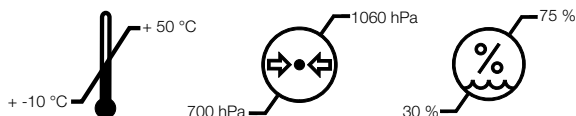





Si le lève-personne ne doit pas être utilisé pendant une longue période, par exemple lors d'un transport, nous recommandons d'enfoncer l'arrêt d'urgence. Le lève-personne doit être transporté et stocké entre -10 °C et + 50 °C et à une humidité de l'air normale, c'est-à-dire ne dépassant pas 30 à 75 %. La pression pneumatique doit être comprise entre 700 et 1060 hPa. Laisser le lève-personne atteindre la température ambiante avant de recharger les batteries ou d'utiliser le lève-personne.



Contrat de maintenance

Handicare offre la possibilité de passer un contrat de maintenance pour l'entretien et l'essai périodique de son lève-personne mobile. Prière de contacter son représentant local Handicare.

Symboles

	Blanc/Bleu Lire le mode d'emploi
	Ne pas jeter parmi les ordures ménagères
	Le produit répond aux exigences de la directive 93/42/CEE du Medical Devices.
	Type B, selon la classe de protection contre les chocs électriques
	L'appareil est conçu pour un usage à l'intérieur
	Classe II, isolation double
	Important Faites attention
 <small>Do not push</small>	Rouge/Noir Ne poussez pas et ne tirez pas l'appareil de levage en utilisant le dispositif de réglage
	Jaune/Noir Avertissement : risque de pincement

EMC

Cet équipement ne doit être utilisé que par un personnel médical. Cet équipement peut provoquer des perturbations sur les autres équipements électroniques à proximité. Il peut s'avérer nécessaire de prendre des mesures pour y remédier, par exemple déplacer ou isoler l'équipement.

Informations techniques

Vitesse de levage	23 mm/s hors charge.
Batteries	Deux accumulateurs au plomb clos, à régulation par soupape, de 12 V 2,9 Ah, dites batteries au gel.
Chargeur	Maxi. 400 mA
Moteur (colonne de levage)	CC 24 V, 5 A, IP X4. Temps de fonctionnement : 10 % de fonctionnement continu maximum sur 2 minutes, soit un maximum de 5 changements de sens à la minute. Poussée : 6000 N.
Moteur (structure)	CC 24 V, 5 A, IP X4. Temps de fonctionnement : 10 % de fonctionnement continu maximum sur 2 minutes, soit un maximum de 5 changements de sens à la minute. Poussée : 3000 N.
Niveau sonore	En charge : vers le haut : 43 dB(A) vers le bas : 44 dB(A).
Matériel	Acier
Abaissement d'urgence	Manuelle et électrique
Roues	Avant 100 mm, arrière 100 mm
Poids	33 kg
Classe de protection	IP X4
Longévité attendue	10 ans
Force de pression sur les touches de la commande manuelle	4 N
Charge maximale	165 kg

Dispositif médical de classe I. Le produit répond aux exigences de la directive 93/42/CEE du Medical Devices.

Carina350EM/Carina350EE

SystemRoMedic™

Italiano

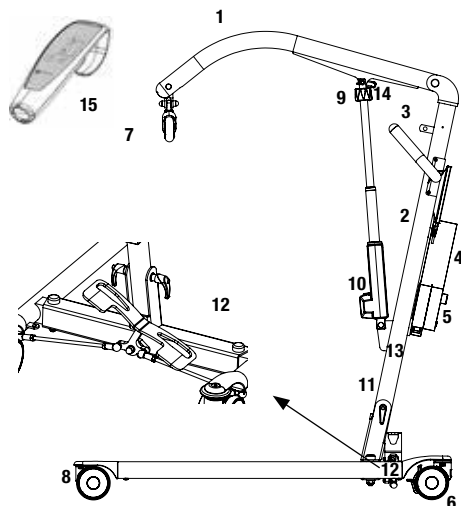

1. Braccio di sollevamento
2. Colonna portante
3. Barra
4. Batteria
5. Pulsante di arresto di emergenza sul pannello comandi
6. Ruote posteriori con freni
7. Bilancino con fermi di sicurezza
8. Ruote anteriori
9. Discesa di emergenza (manuale)
10. Motore/attuatore per braccio di sollevamento
11. Levetta di bloccaggio
12. Pedale per la regolazione manuale dell'apertura della base (EM)
13. Cinghia di tensionamento
14. Perno di bloccaggio ad attacco rapido
15. Pulsantiera

Carina350 è un sollevatore mobile ripiegabile, adattato specificatamente per il sollevamento facile e sicuro di utenti con peso fino a 165 kg. Carina350 è disponibile in quattro varianti, con regolazione dell'apertura della base manuale o elettrica e rispettivamente con gambe di altezza standard oppure basse per letti più bassi. Tutte le varianti sono robuste, stabili e sicure, e allo stesso tempo, estremamente leggere per un sollevatore in acciaio. In breve, Carina350 offre una combinazione unica di funzionalità, prestazioni e qualità in relazione al prezzo. Carina350 viene fornito completo e pronto all'uso, insieme ad un bilancino stabile con fermi di sicurezza affidabili e ad una pulsantiera.



Controllo di sicurezza

Ispezione visiva

Controllare regolarmente il funzionamento del sollevatore. Verificare che il materiale non sia danneggiato.

Prima dell'uso

Accertarsi che il sollevatore sia stato assemblato correttamente.

Verificare il collegamento del bilancino e il funzionamento del gancio di sicurezza.

Verificare la funzione di sollevamento e la regolazione dell'apertura della base.

Verificare che l'attuatore sia installato correttamente.



Leggere sempre il manuale dell'utente

Leggere le istruzioni di tutti i dispositivi di ausilio utilizzati per il trasferimento dell'utente.

Conservare il manuale in un luogo accessibile agli utenti del prodotto.

Assicurarsi di avere sempre la versione più aggiornata del manuale.

I manuali sono disponibili e scaricabili dal nostro sito internet www.handicare.com.

Il sollevatore non deve mai essere utilizzato da persone che non siano state istruite sul relativo funzionamento.

È severamente vietato apportare modifiche al prodotto originale.

Montaggio

Verificare che siano presenti i seguenti componenti

Colonna portante con braccio di sollevamento, motore per il braccio di sollevamento, bilancino e pannello comandi.

Telaio inferiore con pedali per la regolazione dell'apertura della base.

Perno di bloccaggio ad attacco rapido per il montaggio dell'attuatore.

Pulsantiera e cavo.

Levetta di bloccaggio per il montaggio della colonna portante sul telaio inferiore.

Manuale dell'utente.

Cavo di ricarica.

Il sollevatore viene fornito ripiegato e deve essere assemblato come indicato di seguito

(l'operazione non richiede attrezzi).

1. Bloccare i freni delle ruote.
2. Allentare la levetta di bloccaggio alla base della colonna portante (figura 1).
3. Tirare la colonna portante in avanti, sollevarla e posizionarla nella base.



La colonna DEVE essere inserita a fondo nella base. La colonna e la base devono essere allineate (figura 2). Il montaggio errato può provocare il cedimento o la rottura dei componenti.

4. Serrare la levetta di bloccaggio (figura 1).
5. Allentare la cinghia di tensionamento che fissa il braccio di sollevamento e sollevarlo.
6. Rimuovere l'attuatore dal supporto sulla colonna portante e spostarlo sul supporto sul braccio di sollevamento. Fissarlo con la spina elastica e accertarsi che sia ripiegata correttamente, come illustrato in figura 3.



È importante che il braccio di sollevamento sia montato correttamente nell'attuatore (figura 4). Il montaggio improprio può comportare la rottura e il cedimento dei componenti, con conseguente rischio di lesioni personali.

7. Verificare tutti gli elementi di montaggio e le levette di bloccaggio (figure 1 e 3).
8. Disinserire l'arresto di emergenza (figura 5) ed eseguire un'ispezione finale (vedere Ispezione finale).

Per ripiegare il sollevatore, procedere come indicato di seguito.

1. Bloccare i freni delle ruote.
 2. Abbassare a fondo il braccio di sollevamento e inserire l'arresto di emergenza.
 3. Rimuovere l'attuatore dal braccio di sollevamento sganciando il perno di bloccaggio ad attacco rapido e spostandolo sul supporto sulla colonna portante (figura 6).
- Accertarsi che il perno sia rivolto verso l'alto.
4. Abbassare il braccio di sollevamento e fissarlo all'attacco sul bilancino per mezzo della cinghia di tensionamento.



Rischio di schiacciamento tra braccio e colonna portante.

5. Allentare la levetta di bloccaggio alla base della colonna portante (figura 1). Non è necessario rimuoverla.
6. Sollevare la colonna portante e abbassarla sul telaio inferiore.
7. Tirare la colonna portante all'indietro e serrare la levetta di bloccaggio (figura 1).

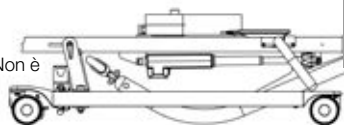
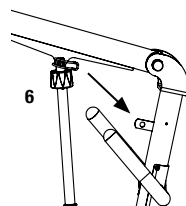
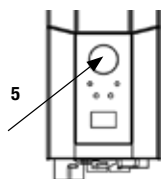
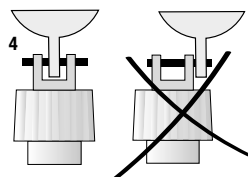
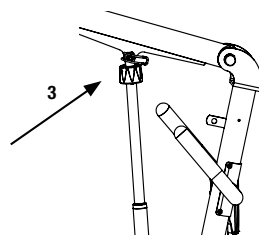
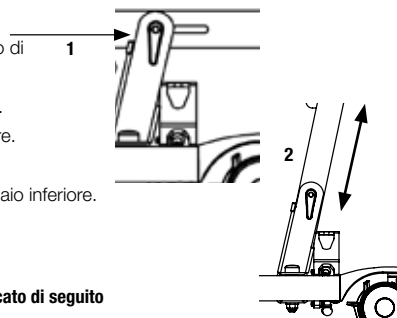

Ispezione finale

Verificare che il sollevatore non presenti segni di usura e danni. Verificare tutte le sei ruote e i relativi freni.

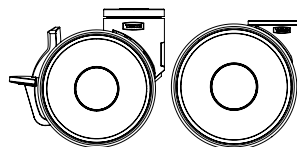

Controllare tutti i collegamenti e i fissaggi, inclusi viti e bulloni. Verificare che nell'imballaggio non siano rimaste parti sfuse.

Controllare la funzione di arresto di emergenza premendo il relativo pulsante, quindi i pulsanti di sollevamento e discesa. Se non accade nulla premendo i pulsanti di sollevamento e discesa, l'arresto di emergenza funziona correttamente.

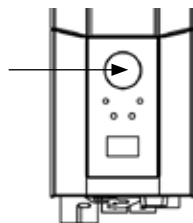

Prendere la pulsantiera, premere il pulsante di sollevamento e alzare completamente il braccio di sollevamento. Premere quindi il pulsante di discesa e abbassare completamente il braccio di sollevamento.



Per verificare il funzionamento della regolazione dell'apertura della base, premere i rispettivi pedali per allargare e restringere la base.

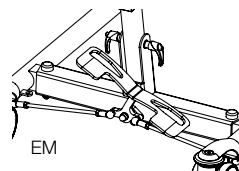

Verificare il funzionamento del sollevatore, sollevando una persona (non un utente) con un'apposita imbracatura. Al contempo, controllare la funzione di discesa di emergenza con una persona sul sollevatore, vedere la sezione Discesa di emergenza.



Se il sollevatore funziona correttamente, collegare il caricabatterie e controllare che la spia di ricarica sul pannello comandi si accenda.

NOTA!

Prima di utilizzare il sollevatore per la prima volta:





- deve essere ricaricato per almeno 4 ore. Vedere la sezione Ricarica delle batterie.
- il contatore di assistenza del pannello comandi deve essere azzerato. Per azzerare il contatore di assistenza, premere entrambi i pulsanti di sollevamento sulla pulsantiera allo stesso tempo per 5 secondi. L'azzeramento del timer è confermato da un segnale acustico.



Conservare il manuale in un luogo accessibile agli utenti del prodotto.

Uso del prodotto

Informazioni importanti

- Il sollevatore deve essere assemblato secondo le istruzioni fornite da Handicare.
- Il sollevatore può essere usato solo su un pavimento in piano.
- Gli accessori per il sollevamento devono essere adattati e testati in base alle esigenze e alle capacità funzionali dell'utente.
- Non lasciare mai incustodito il utente durante un'operazione di trasferimento. 
- Non superare mai il carico di lavoro sicuro per nessun motivo. Vedere la sezione Dati tecnici e l'etichetta sul sollevatore.
- Non spostare mai il sollevatore tirando l'attuatore! 
- Il sollevatore non deve essere utilizzato o immerso in acqua, ad es. sotto la doccia.
- Il sollevatore non deve essere lasciato o immagazzinato in ambienti con umidità elevata.
- Non ricaricare il sollevatore in ambienti umidi.
- Per assicurarne il funzionamento ottimale, il sollevatore deve essere ispezionato regolarmente. Vedere la sezione con le altre informazioni per la manutenzione.
- Eventuali riparazioni o modifiche del prodotto da parte di personale non autorizzato da Handicare invalideranno la garanzia.
- L'uso di accessori per il sollevamento diversi da quelli approvati può costituire un rischio.
- Prestare attenzione al rischio di schiacciamento tra il meccanismo di discesa manuale di emergenza e il braccio di sollevamento quando il braccio è completamente sollevato o abbassato. 
- Accertarsi che il perno di bloccaggio sia in posizione sull'attuatore. 

Carico di lavoro sicuro

I vari componenti del sistema di sollevamento assemblato, quali il sollevatore, il bilancino, l'imbracatura, la bilancia e gli altri accessori, possono avere carichi di lavoro sicuro differenti. Il carico massimo consentito dell'intero sistema corrisponde sempre a quello del componente con il carico massimo inferiore. Verificare sempre le indicazioni su tutti i componenti e contattare Handicare in caso di dubbio.



Ricarica delle batterie

Un segnale acustico durante l'uso del sollevatore indica che la batteria deve essere ricaricata. Ricaricare il sollevatore dopo l'uso in modo da garantire che la batteria sia sempre completamente carica.

Bloccare le ruote durante la ricarica della batteria.

1. Collegare il cavo di ricarica a una presa elettrica ed alla presa nel caricabatterie. Sul display appare il simbolo di ricarica in corso.
2. Verificare che le spie sul pannello comandi si accendano. Il LED verde indica che il caricabatterie sta ricevendo la corrente di alimentazione, mentre il LED giallo indica che la batteria è in ricarica.
3. La ricarica si interrompe automaticamente quando la batteria è completamente carica.

Caricabatterie a muro

1. Rimuovere il gruppo batteria dal sollevatore e inserirlo nel caricabatterie a muro.
2. Verificare che il LED sul lato anteriore del caricabatterie si accenda.

NOTA!

Prima di utilizzare il sollevatore per la prima volta, deve essere ricaricato per almeno 4 ore.

Per garantire la massima durata delle batterie, ricaricarle regolarmente. Si raccomanda di ricaricare quotidianamente il sollevatore se viene utilizzato ogni giorno.

L'arresto di emergenza deve essere disinserito durante la ricarica.

Stato della batteria sul display

L'indicazione del livello di scaricamento della batteria prevede 4 fasi:

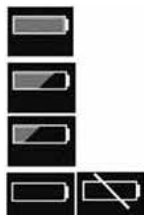

Stato 1 della batteria: La batteria è ok, non necessita di ricarica (100–50%).

Stato 2 della batteria: La batteria deve essere ricaricata (50–25%).

Stato 3 della batteria: La batteria deve essere ricaricata (Meno del 25%). Premendo uno dei pulsanti viene emesso un segnale acustico.

Stato 4 della batteria: La batteria deve essere ricaricata. In questa fase alcune funzionalità del sollevatore non si attivano.

Quando la batteria è in questo stato è possibile esclusivamente abbassare il braccio di sollevamento. Inoltre, viene emesso un segnale acustico alla pressione di uno dei pulsanti (17 V o inferiore). Il simbolo alterna tra le due figure per 10 secondi.

Il simbolo della batteria viene visualizzato quando il pannello comandi è attivo fino allo spegnimento (2 minuti dopo l'uso).

Non è possibile utilizzare una batteria diversa dal tipo BAJ1/BAJ2.

Il livello di carica della batteria si misura tramite il livello di tensione. Per questo è possibile ad esempio che il simbolo della batteria passi dallo stato 1 allo stato 2 e ritorni allo stato 1.

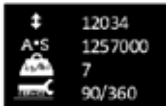

Visualizzazione delle informazioni di servizio

Le informazioni di servizio principali vengono visualizzate sul display. Per visualizzare le informazioni di servizio sul display premere il pulsante di sollevamento del braccio per mezzo secondo. L'informazione verrà visualizzata per 30 secondi oppure fino all'attivazione di altri pulsanti.

- Cicli totali eseguiti
- Azionamento dell'attuatore (ampere x secondi in uso)
- Totale di sovraccarichi
- Giorni trascorsi dall'ultimo servizio/tra i servizi

Pulsantiera

Sollevamento/discesa del braccio di sollevamento

Il simbolo indica la direzione di movimento.
Il movimento si arresta rilasciando il pulsante.

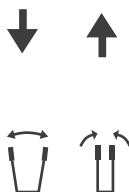

Regolazione elettrica dell'apertura della base (EE)

I simboli sui pulsanti della pulsantiera indicano le rispettive funzioni.
Il movimento si arresta rilasciando i pulsanti.

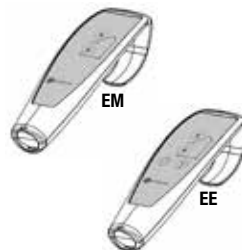

Regolazione manuale dell'apertura della base (EM)

Premere i rispettivi pedali sul retro del sollevatore per allargare e restringere la base.

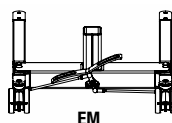
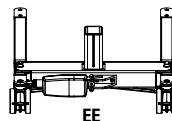

Sostituzione della batteria

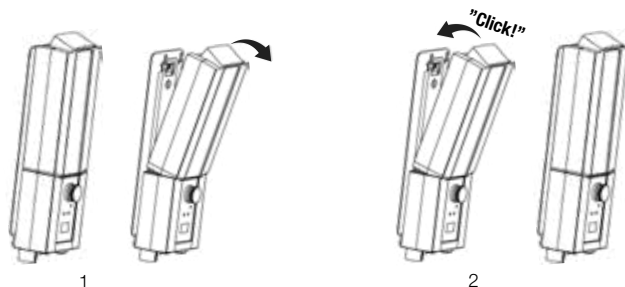

Arresto di emergenza

Per inserire l'arresto di emergenza

Premere il pulsante rosso di arresto di emergenza sul pannello comandi.

Ripristino

Girare il pulsante in direzione delle frecce finché non scatta verso l'esterno.

Per evitare di scaricare la batteria, si raccomanda di lasciare premuto il pulsante di arresto di emergenza quando non viene utilizzato il sollevatore.

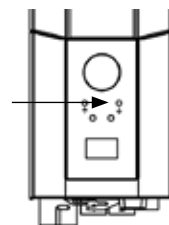
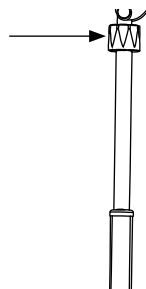
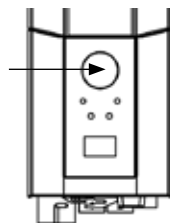

Discesa di emergenza

Discesa manuale di emergenza

Per la discesa manuale di emergenza, girare in senso orario la manopola in plastica sull'attuatore.

Discesa elettrica di emergenza

Per la discesa elettrica di emergenza, usare il relativo pulsante sul pannello comandi.

Risoluzione dei problemi

Se non è possibile attivare la regolazione del sollevatore, verificare che

- Il pulsante di arresto di emergenza non sia premuto.
- Tutti i cavi siano collegati correttamente. Estrarre e ricollegare i cavi saldamente.
- La batteria non sia in ricarica.
- La batteria sia carica.

Se il sollevatore non funziona correttamente, contattare il proprio rivenditore.

Se il sollevatore emette rumori anomali

- Provare a localizzare la sorgente del rumore. Mettere il sollevatore fuori servizio e contattare il proprio rivenditore.

Accessori

Copertura per Carina

Permette di coprire l'estremità della colonna portante quando è ripiegata.

Copertura, codice: 70200030

ReadyStrap

Cinghia di bloccaggio, codice: 16010

Bullone per attuatore fisso

Se non si prevede di ripiegare il sollevatore per l'immagazzinaggio, la spina elastica può essere sostituita con il bullone per attuatore fisso, codice: 70200091

Imbracature di sollevamento

SystemRoMedic™ di Handicare offre una vasta gamma di imbracature funzionali, comode e di alta qualità che possono essere adattate a vari tipi di sollevamento e per utenti con esigenze differenti. Le imbracature sono disponibili in diversi materiali e nelle taglie dalla XXS alla XXL. Inoltre, sono disponibili imbracature speciali nelle taglie XXXL e XXXXL per utenti particolarmente alti e pesanti. Tutti

i modelli sono sicuri ed estremamente facili da usare.



Bilancini

SlingBar è un bilanciamento in alluminio a due punte, disponibile in tre varianti con larghezze differenti. Tutte le varianti di SlingBar sono dotate di fermi di sicurezza che impediscono alle cinghie di scivolare o staccarsi dal bilanciamento. Inoltre, tutte le varianti sono idonee per utenti con peso fino a 300 kg. Per ottenere più spazio in un'imbacatura durante l'uso di un bilanciamento a due punte SlingBar, sono disponibili le barre laterali SlingBarSpreader M, che possono essere utilizzate come accessori. Le barre laterali SlingBarSpreader M permettono all'imbacatura di sollevamento di offrire più spazio e una posizione di seduta più reclinata.



SlingBar XS codice: 70200071

SlingBar S, codice: 70200001

SlingBar M, codice: 70200002

SlingBar L, codice: 70200003

SlingBarSpreader M, codice: 70200042

Pulsantiera

Pulsantiera HB33-6 per 60600009 e 60600014 con indicazione di assistenza e stato della batteria, e indicatori di sovraccarico.

Pulsantiera HB33-6, codice: 70200089

Manutenzione

Il sollevatore deve essere sottoposto ad ispezione almeno una volta all'anno. Le ispezioni devono essere eseguite da personale tecnico autorizzato e in conformità al manuale di assistenza Handicare.

Le riparazioni e la manutenzione devono essere effettuate esclusivamente da personale autorizzato, utilizzando ricambi originali.



Le batterie esaurite devono essere conferite al centro di riciclaggio più vicino.

Le batterie esaurite possono anche essere restituite a Handicare oppure a un rivenditore per il riciclaggio.

Pulizia/disinfezione

All'occorrenza, pulire il sollevatore con acqua calda o una soluzione di acqua e sapone e assicurarsi che le ruote siano prive di sporczia e capelli. Non usare detergenti contenenti fenolo o cloro in quanto potrebbero danneggiare l'alluminio e i materiali plastici. Per l'eventuale disinfezione, si raccomanda di utilizzare etanolo 70%, isopropanolo 45% o simile.

Immagazzinaggio e trasporto



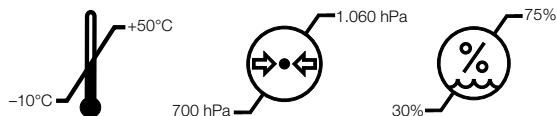





Se il sollevatore non viene usato per un certo periodo di tempo, oppure durante il trasporto, si raccomanda di lasciare premuto il pulsante di arresto di emergenza. Il sollevatore deve essere trasportato e immagazzinato in ambienti con temperatura compresa tra -10°C e $+50^{\circ}\text{C}$ e umidità normale, 30–75%. La pressione dell'aria deve essere compresa tra 700 e 1.060 hPa. Attendere che il sollevatore si sia stabilizzato a temperatura ambiente prima di ricaricare le batterie o utilizzare il sollevatore.



Contratti di assistenza

Handicare offre la possibilità di stipulare contratti di assistenza per la manutenzione e la revisione periodica del sollevatore. Contattare il proprio rappresentante locale Handicare.

Simboli

	Bianco/blu Leggere il manuale dell'utente
	Il prodotto non deve essere smaltito come normale rifiuto urbano
	Il prodotto è conforme ai requisiti della Direttiva concernente i dispositivi medici 93/42/CEE.
	Tipo B, secondo il grado di protezione da scossa elettrica.
	Il dispositivo è progettato per l'uso in interni.
	Apparecchiatura di Classe II
	Importante Prestare attenzione
	Rosso/ nero Non spingere o tirare il sollevatore per l'attuatore
	Giallo/nero Rischio di schiacciamento

Compatibilità elettromagnetica

L'attrezzatura/il sistema è destinato all'uso esclusivamente da parte di personale sanitario professionale. L'attrezzatura/il sistema può provocare interferenze radio o disturbare il funzionamento di altre attrezzature nelle vicinanze. Può essere necessario adottare misure di contenimento, ad es. riorientare o spostare l'attrezzatura/il sistema oppure schermare il locale.

Dati tecnici

Velocità di sollevamento	23 mm/s senza carico.
Batterie	Due batterie (al gel) sigillate al piombo da 12 V, 2,9 Ah, regolate tramite valvola.
Caricabatterie	Max. 400 mA
Motore (colonna portante)	24 V CC, 5 A, IP X4. Tempo di funzionamento: 10% al massimo funzionamento continuo per 2 minuti, massimo 5 cicli di commutazione al minuto. Spinta: 6.000 N.
Motore (base)	24 V CC, 5 A, IP X4. Tempo di funzionamento: 10% al massimo funzionamento continuo per 2 minuti, massimo 5 cicli di commutazione al minuto. Spinta: 3.000 N.
Livello acustico	Con carico: sollevamento: 43 dB(A), discesa: 44 dB(A).
Materiale	Acciaio verniciato a polvere
Discesa di emergenza	Meccanica ed elettrica
Ruote	Anteriori 100 mm (4"), posteriori 100 mm (4")
Peso	33 kg
Classe IP	IP X4
Durata prevista:	10 anni
Forza di pressione dei pulsanti sulla pulsantiera	4 N
Carico massimo	165 kg

Dispositivo medico di classe I. Il prodotto è conforme ai requisiti della Direttiva concernente i dispositivi medici 93/42/CEE.

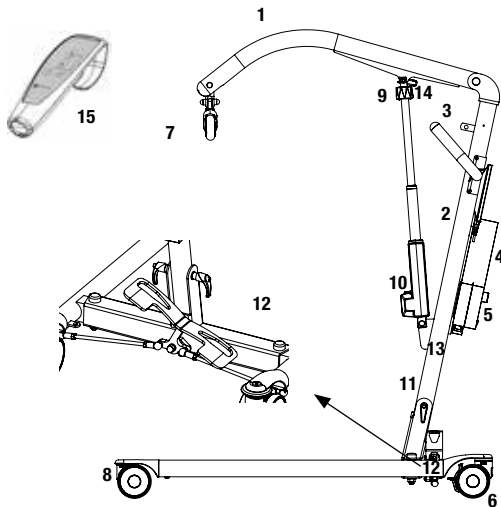

1. Brazo de grúa
2. Mástil
3. Barra de tirador
4. Batería
5. Botón de parada de emergencia en módulo de control
6. Ruedas traseras con freno
7. Percha con cierres de seguridad
8. Ruedas delanteras
9. Bajada de emergencia (manual)
10. Motor/actuador del brazo de grúa
11. Tirador de bloqueo
12. Pedal de espaciamiento manual (EM)
13. Correa tensora
14. Pasador de bloqueo de conexión rápida
15. Unidad de mano

La Carina350 es una grúa de pacientes móvil de tipo plegable diseñada para el alzamiento seguro y sencillo de usuarios de hasta 165 kg de peso. Está disponible en cuatro variantes, con espaciamiento manual o eléctrico y de altura estándar o patas reducidas para su uso con camas bajas. Todas las variantes son sólidas, estables y seguras, además de ligeras tratándose de una grúa de acero. En resumen, la Carina350 ofrece una combinación única de funcionalidad, rendimiento y relación calidad-precio. La Carina350 se suministra completa y lista para su uso con una robusta percha, cierres de seguridad fiables y unidad de mano.



Inspección operacional

Inspección visual

Revise periódicamente las funciones de elevación. Asegúrese de que el material no presente desperfecto alguno.

Antes de su uso

Verifique que el producto esté correctamente montado.

Compruebe la conexión de la percha y la operación del cierre de seguridad.

Compruebe la maniobra de elevación y espaciamiento.

Asegúrese de que el actuador se haya instalado correctamente.



Lea siempre el manual de usuario

Lea siempre los manuales de todos los dispositivos de asistencia empleados en los traslados.

Guarde el manual en un lugar accesible a los usuarios del producto.

Asegúrese de disponer siempre de la versión correcta del manual.

Podrá descargar las ediciones más recientes de los manuales en nuestro sitio web: www.handicare.com.

La grúa no deben utilizarla bajo ninguna circunstancia personas que no hayan recibido una formación adecuada para la operación de la misma.

Queda terminantemente prohibido modificar el producto original.

Montaje

Asegúrese de que se incluyan los componentes siguientes:

- Mástil con brazo de grúa, motor de grúa, percha y módulo de control.
- Bastidor inferior con pedales de espaciamento.
- Pasador de bloqueo de conexión rápida para montaje del actuador.
- Unidad de mano y cable.
- Tirador de bloqueo para montaje del mástil en el bastidor inferior.
- Manual de usuario.
- Cable de carga.

La grúa se suministra plegada. Configure la grúa conforme a las instrucciones siguientes (no se requieren herramientas)

1. Bloquee los frenos de las ruedas.
2. Suelte el tirador de bloqueo en la base del mástil (figura 1).
3. Tire del mástil hacia adelante, álcelo y colóquelo en la base.



El mástil DEBE estar totalmente asentado sobre la base. El mástil y la base deberán estar alineados (imagen 2). El ajuste inadecuado podría hacer que las piezas se estropeen o se rompan.

4. Apriete el tirador de bloqueo (figura 1).
5. Suelte la correa tensora que sujeta el brazo de grúa y levante este.
6. Retire el actuador de la montura del mástil y trasládalo a la montura del brazo de grúa. Fíjelo con el pasador de resorte y asegúrese de que el pasador de resorte esté plegado hacia atrás debidamente, tal y como se indica en la imagen 3.



Es importante que el brazo móvil esté correctamente montado en el actuador (figura 4). Un montaje inadecuado podría hacer que las piezas se averiasen/rompiesen y provocar un riesgo serio de lesión.

7. Compruebe todas las fijaciones de montaje y tiradores de bloqueo (figuras 1 y 3).
8. Desactive la parada de emergencia (figura 5) y realice la inspección final (ver Inspección final).

Para desarmar la grúa, siga las instrucciones mostradas más abajo

1. Bloquee los frenos de las ruedas.
2. Sitúe el brazo de grúa en su posición inferior y pulse a continuación la parada de emergencia.
3. Retire el actuador del brazo de grúa soltando el pasador de bloqueo de conexión rápida y trasladándolo a la montura del mástil (figura 6). Asegúrese de orientar correctamente hacia arriba el pasador.
4. Baje el brazo de grúa y fíjelo al eslabón de la percha con la correa tensora.



Advertencia por riesgo de pinzamiento (entre el brazo y el mástil).

5. Afloje el tirador de bloqueo en la base del mástil (figura 1). No es necesario que desmonte el tirador de bloqueo.
6. Alce en el mástil y bájelo hacia el bastidor inferior.
7. Recoloque el mástil y apriete el tirador de bloqueo (figura 1).

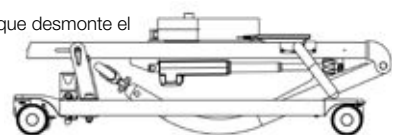
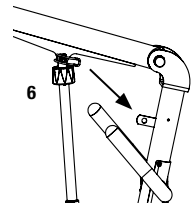
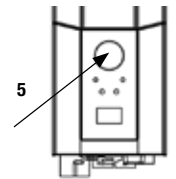
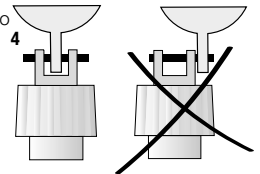
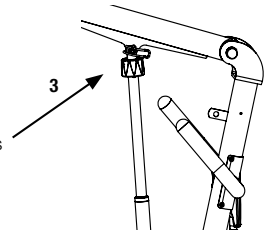
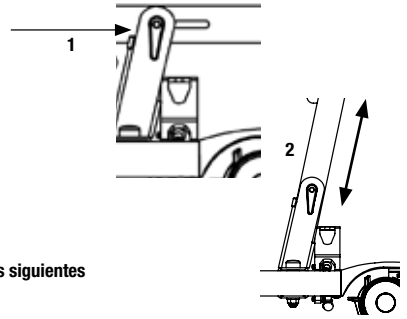

Inspección final

Examine posibles indicios de desgaste o daños en la grúa. Compruebe las cuatro o seis ruedas con sus frenos respectivos.

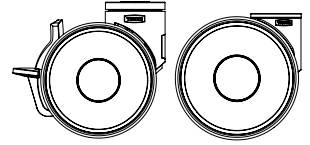

Compruebe todas las conexiones y fijaciones, incluidos tornillos y pernos. Compruebe el embalaje para asegurarse de que no haya piezas sueltas.

Compruebe la función de parada de emergencia activando el botón de parada de emergencia y, a continuación, el botón de subida o bajada. Si no ocurre nada al pulsar los botones de subida o bajada, significa que la parada de emergencia funciona correctamente.

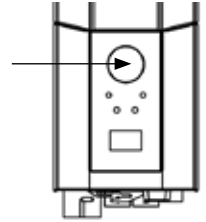

Agarre la unidad de mano, pulse el botón de subida y eleve al máximo el brazo de grúa. Seguidamente, pulse el botón de bajada y haga descender la grúa hasta abajo del todo.



Pruebe la función de ajuste de espaciamiento pisando los pedales de ensanchamiento y estrechamiento de la base.

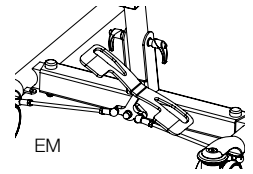

Ensaye la función de elevación levantando a una persona (que no sea un usuario) mediante una eslinga homologada. Al mismo tiempo, compruebe la función de bajada de emergencia con alguien en la grúa. Vea la sección sobre bajada de emergencia.



Si el equipo supera satisfactoriamente la inspección, conecte el cargador y asegúrese de que se encienda el testigo de carga del módulo de control.

¡ATENCIÓN!

Antes de utilizar el elevador por vez primera:





- deberá cargarse al menos 4 horas. Vea la sección sobre carga de baterías.
- tiene que restablecer el contador de servicio del cuadro de mandos. Para restablecer los contadores de servicio, pulse los dos botones del elevador del mando manual a la vez durante 5 segundos. Una señal acústica le indicará que el temporizador se ha restablecido.



Guarde el manual de usuario en un lugar accesible a los usuarios del producto.

Empleo del producto

Información importante

- La grúa debe montarse siguiendo las instrucciones suministradas por Handicare.
- La grúa sólo podrá usarse sobre un suelo nivelado.
- Los accesorios de elevación deben fijarse y ensayarse teniendo en cuenta las necesidades y la capacidad funcional del usuario.
- No deje del usuario desatendido durante una operación de traslado. 
- La carga operacional segura no deberá sobrepasarse en ningún caso. Vea la sección sobre información técnica y la etiqueta de producto en la grúa.
- ¡No desplace nunca la grúa tirando del actuador! 
- La grúa no debe usarse con agua ni sumergirse en esta, tampoco para duchas.
- La grúa no debe dejarse/guardarse en un entorno con un alto grado de humedad.
- La grúa no debe cargarse en una habitación húmeda.
- Deberá inspeccionar periódicamente la grúa para garantizar su óptima operación. Vea la sección dedicada a otros detalles de mantenimiento.
- La garantía solo será válida si las reparaciones y modificaciones del producto las efectúa personal autorizado por Handicare.
- El uso de accesorios de elevación distintos a los homologados puede entrañar un riesgo.
- Advierta la presencia de un punto de pinzamiento entre el mecanismo de bajada de emergencia manual y el brazo de grúa al colocar dicho brazo en sus topes superior e inferior. 
- Confirme que los accesorios de elevación están verticales y se mueven libremente.
- Asegúrese de que el pasador de bloqueo esté en su lugar en el actuador. 

Carga operacional segura

Los distintos productos del sistema de elevación montado (grúa, percha, eslinga, balanza y demás accesorios de elevación) pueden tener diferentes cargas operacionales seguras. La carga máxima más baja de entre las indicadas para los distintos productos del sistema se aplicará siempre al sistema en su integridad. Verifique siempre la marcación de todos los productos de la unidad y póngase en contacto con Handicare en caso de duda.



Carga de baterías

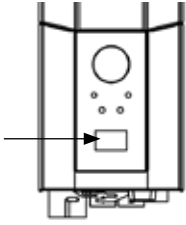

Una señal acústica durante la operación de la grúa indica que la batería necesita recargarse. Cargue la grúa tras su uso para asegurarse de que siempre se halle completamente cargada. Bloquee las ruedas al cargar la batería.

1. Conecte el cable cargador a una toma eléctrica y en el punto de conexión para el cable cargador. En la pantalla se visualizará el símbolo de carga.
2. Asegúrese de que se enciendan los testigos del módulo de control. El diodo verde indica que el cargador está recibiendo alimentación y el diodo amarillo que la batería se está cargando.
3. La carga se detiene automáticamente al cargarse completamente la batería.



Cargador de montaje en pared

1. Extraiga el paquete de batería de la grúa y sitúelo en el cargador de montaje en pared.
2. Asegúrese de que se ilumine el diodo de la frontal del cargador.

¡ATENCIÓN!

Antes de usar la grúa por primera vez, deberá cargarse al menos 4 horas.

Para una óptima vida útil de las baterías, cárguelas regularmente. Recomendamos cargar a diario si se utiliza la grúa de manera cotidiana.

La parada de emergencia debe desactivarse durante la carga.

Información sobre la batería en la pantalla

El proceso de descarga de la batería se mostrará en cuatro etapas:



Estado de batería 1: La batería está bien. No se precisa carga (100–50%).



Estado de batería 2: Es necesario cargar la batería. (50–25%)



Estado de batería 3: Es necesario cargar la batería. (Menos del 25%) En este estado de batería se oirá un sonido al pulsar un botón.



Estado de batería 4: Es necesario cargar la batería. Llegado a este punto, la grúa pierde parte de su funcionalidad. En esta etapa de batería solo puede bajarse el brazo de grúa. Además, se emitirá una señal acústica al activar un botón de control (17 V o inferior). El símbolo alternará entre las dos imágenes durante 10 segundos.

El símbolo de batería se mostrará mientras permanezca activado el módulo, hasta la desconexión (2 minutos tras su uso).

No se puede usar un tipo de batería distinto a BAJ1/BAJ2.

El nivel de batería se mide mediante un indicador de tensión. Ello significa que puede observarse, por ejemplo, un cambio del estado 1 al estado 2 en la batería, y su posterior regreso al estado 1.



Consulta de la información de servicio

En la pantalla puede consultarse la información básica de servicio. Para acceder a la misma, pulse medio segundo el botón de subida del brazo de grúa. La información se mostrará durante medio minuto o hasta la activación de otros botones.

- Total de ciclos completados
- Operación general del actuador (amperios x segundos en uso)
- Número total de sobrecargas
- Días desde el último servicio/Días entre los servicios

Unidad de mano

Subida/bajada del brazo de grúa

El símbolo representa la dirección de desplazamiento.

El movimiento se detendrá al soltar el botón.

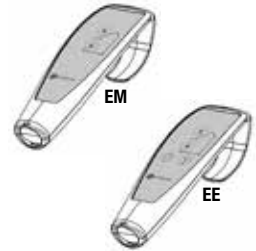

Ajuste de espaciamiento eléctrico (EE)

Las marcas de los botones de la unidad de mano representan su función. El movimiento se detendrá al soltar los botones.

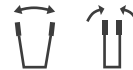

Ajuste de espaciamiento manual (EM)

Pise los pedales correspondientes de la parte trasera de la grúa para ensanchar/estrechar la base.

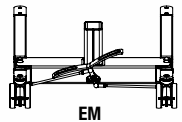
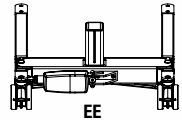

Cambio de la batería

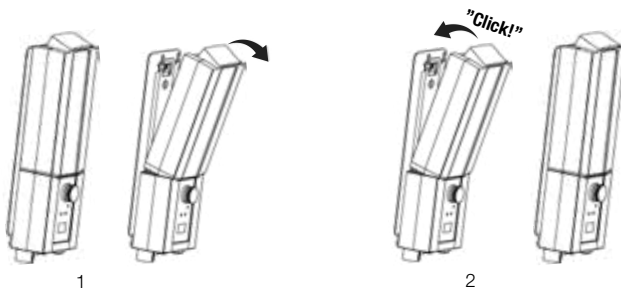



Parada de emergencia

Para activar la parada de emergencia

Pulse el botón de parada de emergencia de color rojo, situado en el módulo de control.

Restablecimiento

Gire el botón en la dirección de las flechas hasta que el botón se retraiga.

Al objeto de evitar la descarga de la batería recomendamos mantener pulsado el botón de parada de emergencia cuando no se utilice la grúa.

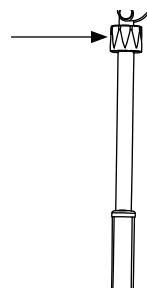
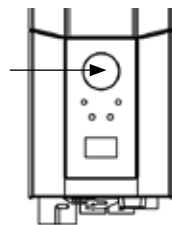

Bajada de emergencia

Bajada de emergencia manual

Para una bajada de emergencia manual, gire a la derecha la perilla de plástico del actuador.

Bajada de emergencia eléctrica

Para una bajada de emergencia eléctrica, emplee el botón de bajada del módulo de control. Utilice un objeto en punta como un bolígrafo.

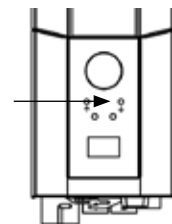

Localización de averías

Si no se puede activar el ajuste de grúa, compruebe lo siguiente:

- Que el botón de parada de emergencia no esté pulsado.
- Que todos los cables estén conectados de forma correcta y segura. Saque el contacto y vuélvalo a enchufar bien.
- Que no se esté cargando la batería.
- Que la batería esté cargada.

Si la grúa no opera correctamente, contacte con su distribuidor.

Si la grúa emite ruidos anómalos:

- Trate de determinar el origen del ruido. Detenga la grúa y contacte con su distribuidor.

Accesorios

Tapa, Carina

Cubre el extremo del mástil al plegarlo.

Tapa, n° artículo: 70200030

ReadyStrap

Correa de bloqueo, n° artículo: 16010

Perno fijo del actuador

Si no se piensa cerrar la grúa durante su almacenamiento, el pasador de resorte se puede sustituir por Perno fijo del actuador, n. ° de artículo: 70200091

Eslingas de elevación

La línea SystemRoMedic™ de Handicare abarca una amplia gama de cómodas y prácticas eslingas de alta calidad que se adaptan a todo tipo de operaciones de elevación y a usuarios con distintas necesidades. Las eslingas están disponibles en varios materiales diferentes y en un tamaño que va del XXS al XXL. Hay también modelos especiales de eslingas de tamaño XXXL y XXXXL para usuarios extremadamente voluminosos o pesados. Todos los modelos son seguros y muy sencillos de utilizar.



Perchas

SlingBar es una percha de aluminio de dos puntos de anclaje disponible en tres variantes de distinto ancho. Todas las variantes de SlingBar cuentan con cierres de seguridad que impiden que se resbalen las correas de la percha y han sido concebidas para usuarios con un peso máximo de 300 kg. Para disponer de más espacio en la eslinga durante el uso de la percha de dos puntos de anclaje SlingBar pueden utilizarse como accesorio las barras laterales SlingBarSpreader M. SlingBarSpreader M amplía la eslinga, brindando una posición más reclinada.



SlingBar XS, n° artículo: 70200071

SlingBar S, n° artículo: 70200001

SlingBar M, n° artículo: 70200002

SlingBar L, n° artículo: 70200003

SlingBarSpreader M, n° artículo: 70200042

Mando

Mando HB33-6 para 60600009 y 60600014 con indicadores de servicio, estado de batería y sobrecarga

Mando HB33-6, n° artículo: 70200089

Mantenimiento

La grúa debe someterse a un minucioso examen como mínimo una vez al año. La inspección la debe llevar a cabo personal autorizado conforme a lo indicado por el manual de servicio de Handicare.

Las reparaciones y mantenimiento deben realizarlos exclusivamente personal autorizado con ayuda de piezas de repuesto originales.



Las baterías gastadas deben depositarse en la estación de reciclaje más cercana para su reutilización. También pueden ser remitidas a Handicare o a un distribuidor de esta para su reciclado.

Limpieza/desinfección

En caso necesario, limpie con agua caliente o una solución jabonosa y compruebe que las ruedas no presenten suciedad ni pelos. No utilice productos limpiadores que contengan fenol o cloro, ya que pueden dañar el aluminio y los materiales plásticos. En caso de precisar de desinfección, use etanol de 70%, isopropanol de 45% o similar.

Almacenamiento y transporte



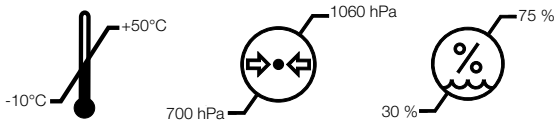





Si no va a utilizar la grúa durante un período prolongado (por ejemplo, en su transporte), le recomendamos que pulse el botón de parada de emergencia. El dispositivo de elevación se debe transportar y guardar a una temperatura de entre -10 y $+50^{\circ}\text{C}$ y con un nivel normal de humedad (30–75%). La presión del aire debe situarse entre 700 y 1060 hPa. Deje que el dispositivo de elevación alcance la temperatura ambiente antes de utilizarlo o de cargar las baterías.



Contratos de servicio

Handicare ofrece la posibilidad de suscribir un contrato de servicio para el mantenimiento y control periódico de su grúa móvil. Consulte con su representante local de Handicare.

Símbolos

	Blanco/azul Lea el manual de usuario
	No debe desecharse como residuo doméstico
	Este producto cumple con los requisitos de la Directiva 93/42/CEE relativa a productos sanitarios.
	Tipo B, según el grado de protección contra descargas eléctricas.
	Este dispositivo ha sido concebido para uso en espacios interiores.
	Equipo de clase II
	Importante Tenga cuidado
	Rojo/negro No empuje ni tire de la grúa utilizando el actuador
	Amarillo/negro Advertencia de pinzamiento

EMC

Este equipo/sistema ha sido concebido para su uso exclusivo por parte de profesionales sanitarios. Este equipo/sistema puede provocar interferencias de radio o afectar el funcionamiento de equipos cercanos. Puede requerirse la adopción de medidas de mitigación, como la reorientación o reubicación del equipo/sistema o la protección del emplazamiento.

Información técnica

Velocidad de elevación	23 mm/s sin carga.
Baterías	Dos baterías de gel de acumulador de plomo selladas y reguladas por válvula, 12 V, 2,9 Ah.
Cargador	400 mA máx.
Motor (mástil)	24 V CC, 5 A. IP X4. Tiempo de operación: 10% de tiempo operacional continuado máximo en 2 minutos, máx. 5 cambios de ciclo por minuto. Empuje: 6000N.
Motor (base)	24 V, CC 5 A. IP X4. Tiempo de operación: 10% de tiempo operacional continuado máximo en 2 minutos, máx. 5 ciclos por minuto. Empuje: 3000N.
Nivel acústico	Con carga: subida: 43 dB(A); bajada: 44 dB(A).
Material	Acero con pintura pulverizada
Bajada de emergencia	Mecánica y eléctrica.
Ruedas	Delanteras de 100 mm, traseras de 100 mm.
Peso	33 kg
Clase de protección	IP X4
Vida útil estimada	10 años.
Fuerza de operación, botones de panel de mandos	4 N.
Carga máx.	165 kg

Clase de producto sanitario I. Este producto cumple con los requisitos de la Directiva 93/42/CEE relativa a productos sanitarios.

Dimensions Carina350EE/EM (60600009/60600011)

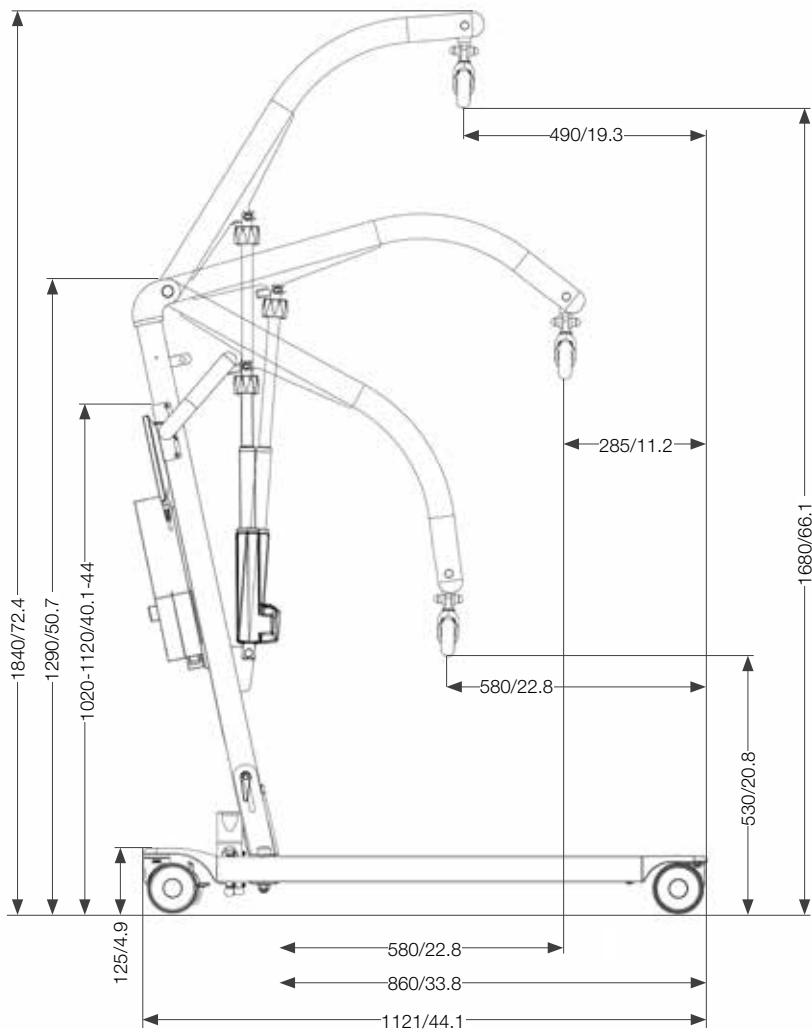

All measurement are in mm/inch

Dimensions Carina350EM/EE, with low legs (60600012/60600014)

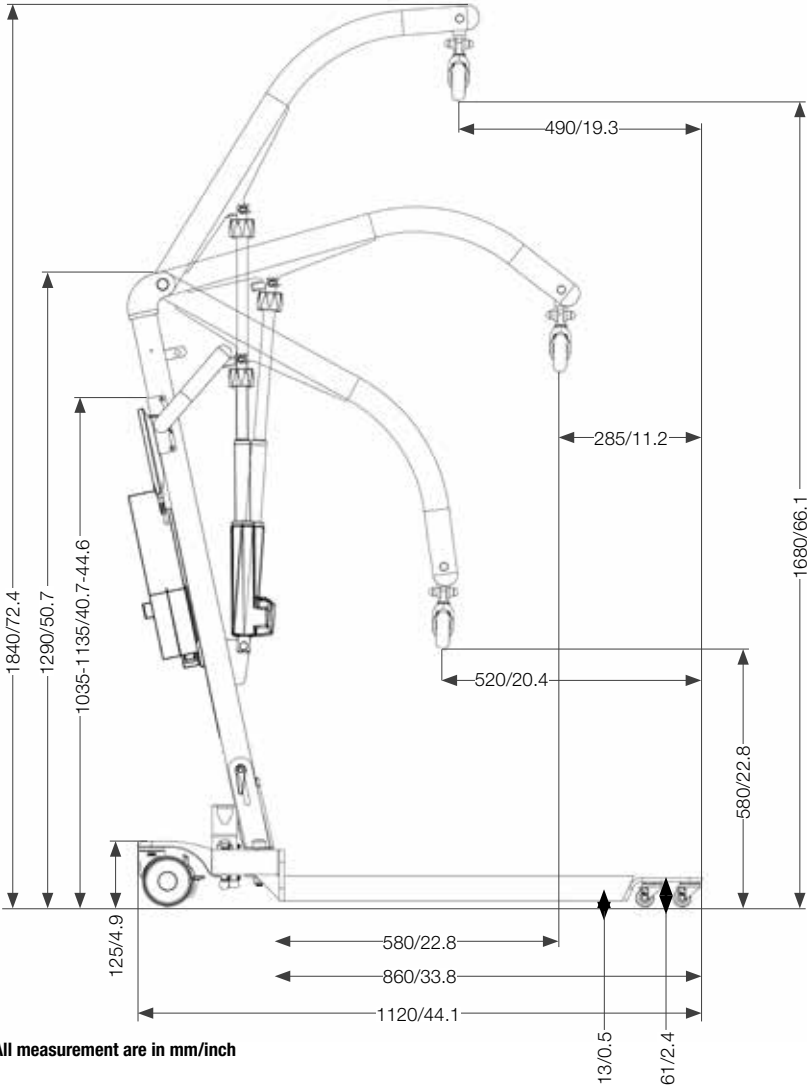

All measurement are in mm/inch

Dimensions

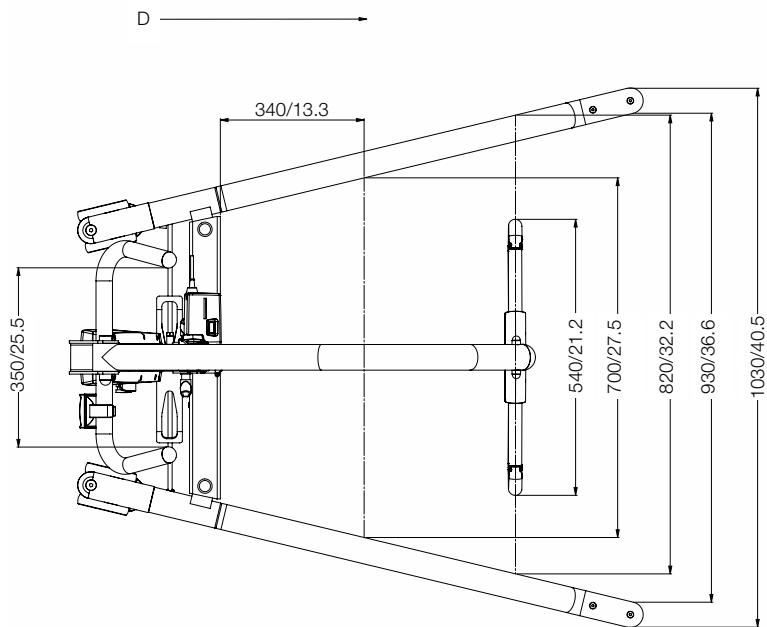

- Turning radius is 615 mm/24.2 inch
- The total weight of lift is 33 kg /73 lbs f
- The weight of the heaviest component is 17,5 kg / 38.58 lbs
- D is movement in forward direction

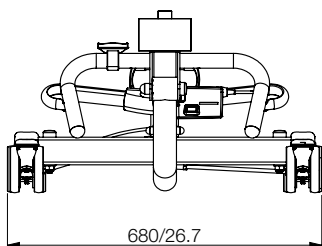
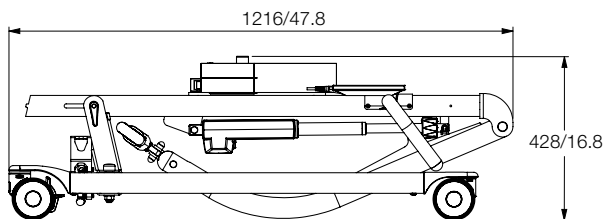

All measurements are in mm/inch

Serial number



SystemRoMedic™

Simple solutions for great results

SystemRoMedic™ is the name of Handicare's unique easy transfer concept, the market's widest and most comprehensive range of clever, easy-to-use and safe transfer and lifting aids designed to make life easier, both for the user and for the caregiver. SystemRoMedic™ is a complete solution that provides for the majority of patient transfer or manual handling requirements. From the simplest to the most complex scenarios, from the lightest to the heaviest. The concept encompasses assistive devices for four different categories of transfers:

- Transfer, assistive devices for manual transfers of users between two locations.
- Positioning, assistive devices for manual repositioning of users within the same location.
- Support, assistive devices for mobility support e.g., during sit-to-stand or gait training.
- Lifting, assistive devices for manual and mechanical lifting of users.

Improved work environment, improved quality of care and cost savings

The philosophy behind SystemRoMedic™ is focused on the prevention and reduction of occupational injuries while allowing users to experience a greater sense of independence and dignity. Through a unique combination of training and a complete range of efficient transfer aids, SystemRoMedic™ offers improvement of both work environment and quality of care and, at the same time, achieves significant cost savings.

Always make sure that you have the correct version of the manual

The most recent version of all manuals are available for downloading from our website; www.handicare.com.

For questions about the product and its use

Please contact your local Handicare and SystemRoMedic™ representative. A complete list of all our partners with their contact details can be found on our website; www.handicare.com.

Handicare offers solutions and support to increase the independence of disabled or elderly people as well as to improve the convenience of those who are caring for them.

The Handicare Group is one of the leading healthcare companies in Europe with its own manufacturing organizations and sales companies in Norway, Sweden, Denmark, Germany, the Netherlands, Great Britain, France, China, Canada and the USA. Handicare's products are also distributed by partners in more than 40 countries worldwide. Our wide range of high-quality products includes a complete easy transfer system and other patient handling aids, stairlifts, car adaptations and bathing and toileting products.



Handicare AB
Torshamnsgatan 35
SE-164 40 Kista, SWEDEN
Tel: +46 (0)8-557 62 200
Fax: +46 (0)8-557 62 299
E-mail: info@handicare.se
www.handicare.com